

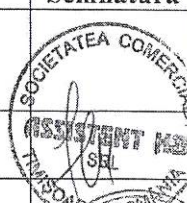

# PLAN DE SECURITATE SI SANATATE

## FAZA PROIECTARE

Santier: AMENAJARE STRADĂ SPĂTARUL MILESCU, TIMISOARA

	Societate	Funcția	Numele	Semnatura
AVIZAT	PRIMARIA MUNICIPIULUI TIMISOARA	BENEFICIAR		
AVIZAT	S.C. ASSISTENT HB S.R.L.	PROIECTANT GENERAL	FLORESCU MARCELA	
INTOCMIT	S.C. INTEGRALLS CONSULTANTA & SERVICII S.R.L.	COORDONATOR SECURITATE SI SANATATE	IVAN CONSTANTIN	

2020

S.C. ASSISTENT HB S.R.L.  
Plan de securitate si sanatate

**Numele proiectului: AMENAJARE STRADĂ SPĂTARUL  
MILESCU, TIMISOARA**

---

**Numele si adresa Beneficiarului: PRIMARIA MUNICIPIULUI  
TIMISOARA**

---

**Numele si adresa Proiectantului General: S.C. ASSISTENT HB  
S.R.L. Timisoara**

---

**Numele si adresa Coordonatorului de securitate si sanatate, faza de  
proiectare: S.C. INTEGRALLS CONSULTANTA & SERVICII  
S.R.L. , Timis, Giarmata, Str. Noua, nr.112**

**Data de incepere a lucrarilor:**

**Data estimativa de terminare a lucrarilor:**

**Durata estimativa a lucrarilor:**

## CUPRINS

- 1. SCOPUL PLANULUI DE SECURITATE SI SANATATE**
- 2. INFORMATII DE ORDIN ADMINISTRATIV CARE PRIVESC SANTIÉRUL**
  - 2.1 Plan de situatie cu definirea zonei de constructie si vecinatati:
  - 2.2 Descrierea obiectivului:
  - 2.3 Cai de acces:
- 3. CERINTE LEGALE DE SECURITATE SI SANATATE APLICABILE PE SANTIÉR**
- 4. REVIZUIREA PLANULUI DE SECURITATE SI SANATATE**
- 5. STRUCTURA ORGANIZATORICA A SANTIÉRULUI PRIVIND SECURITATEA SI SANATATE IN MUNCA**
  - 5.1 Sedinta de securitate si sanatate a muncii
  - 5.2 Managerul proiectului
  - 5.3 Proiectant general
  - 5.4 Sefii de santier
  - 5.5 Coordonatorul in materie de securitate si sanatate
  - 5.6 Reprezentantii serviciilor de prevenire si protectie apartinand antreprenorilor
  - 5.7 Lucratorii
- 6. MODUL DE LUCRU PRIVIND COLABORAREA INTRE BENEFICIAR SI ANTREPRENOR SI OBLIGATIILE CE DECURG PENTRU APLICAREA PLANULUI DE SECURITATE SI SANATATE A MUNCII**
  - 6.1 Modul de lucru
  - 6.2 Aplicarea planului de securitate si sanatate a muncii pe santier
  - 6.3 Inspectiile privind securitatea muncii
  - 6.4 Organizarea colaborarii intre antreprenor si subantreprenori
  - 6.5 Informarea si consultarea lucratorilor
  - 6.6 Instructajul de securitate si sanatate in munca
  - 6.7 Raportul saptamanal referitor la securitatea si sanatatea muncii
  - 6.8 Raportarea accidentelor si incidentelor
  - 6.9 Incadrarea si repartizarea lucratorilor la locul de munca
  - 6.10 Controlul accesului pe santier si procedura de primire a lucratorilor si vizitatorilor
  - 6.11 Echipamentul individual de protectie
  - 6.12 Identificarea personalului
  - 6.13 Circulatia pe santier
  - 6.14 Spatiile si facilitatile destinate organizării de santier
  - 6.15 Organizarea locurilor de munca
  - 6.16 Manevrarea, transportul si depozitarea materialelor
  - 6.17 Instalatii si utilaje

**S.C. ASSISTENT HB S.R.L.**  
**Plan de securitate si sanatate**

- 6.18 Protectia impotriva electrocutarii
- 6.19 Acordarea primului ajutor
- 6.20 Prevenirea incendiilor
- 6.21 Protectia contra incendiilor
- 6.22 Curatenia si dezinsectia satierului
- 6.23 Servituti impuse antreprenorilor ( executantilor) datorita activitatii reciproce sau de activitatile care se desfasoara in vecinatatea santierului-mediul inconjurator
- 6.24 Semnalizarea de securitate

**7. RISCURI SPECIFICE IDENTIFICATE, MASURI, RASPUNDERI**

**8. DISPOZITII FINALE**

**Anexe:**

- Anexa 1: Conventia de SSM
- Anexa 2: Instruirea colectiva a lucraiorilor
- Anexa 3: Panou pentru semnalizarea riscurilor
- Anexa 4: Date de indentificare a antreprenorilor si subantreprenorilor
- Anexa 5: Continutul planul propriu de securitate si sanatate in munca
- Anexa 6: Tabel cu utilajele din santier

S.C. ASSISTENT HB S.R.L.  
Plan de securitate si sanatate

## 1. SCOPUL PLANULUI DE SECURITATE SI SANATATE

S.C. ASSISTENT HB S.R.L., in calitate de proiectant al lucrari AMENAJARE STRADĂ SPĂTARUL MILESCU, TIMISOARA, intocmeste PLANUL DE SECURITATE SI SANATATE, in conformitate cu din Hotararea de Guvern nr.300/2006 capitolul III, sectiunea 1.

Hotararea Guvernului Romaniei nr. 300/02.03.2006 privind cerintele minime de securitate si sanatate in munca pentru santierele temporare si mobile, stabileste:

- Atributiile coordonatorului in materie de securitate si sanatate atat in faza de elaborare a proiectului, cat si in faza de executie a lucrarilor;
- Intocmirea Planului de securitate si sanatate de catre beneficiar – document scris care cuprinde ansamblul de masuri ce trebuie luate in vederea prevenirii riscurilor de accidentare care pot aparea in timpul desfasurarii activitatilor pe santier;
- Intocmirea Planului propriu de securitate si sanatate, care sa cuprinda ansamblul de masuri de securitate si sanatate specifice fiecarui antreprenor;

Prezenta hotarare de guvern transpune legislatia europeana Directiva 89/391/CEE.

## 2. INFORMATII DE ORDIN ADMINISTRATIV CARE PRIVESC SANTIERUL

### 2.1 Plan de situatie cu definirea zonei de constructie si vecinatati:

Planul de situatie, la momentul obtinerii autorizatiei de constructie.

### 2.2 Descrierea obiectivului:

#### Situatia actuala :

Strada este pietruită, iar scurgerea apelor se face partial în rigolele subdimensionate ce se găsesc la marginea carosabilului, partial se infiltrează în zona verde. Trotuar există numai pe partea stângă a sensului de mers dinspre intersectia cu Calea Buziasului, pe partea dreaptă a străzii, trotuarul este inexistent.

**Lucrările pentru amenajarea străzii Spătarul Milescu, constau din următoarele:**  
Amenajare intersectie cu Calea Buziasului;

- Amenajare carosabil;
- Amenajare trotuare pe ambele părți ale străzii;
- Amenajare accese auto la proprietăți;
- Amenajarea scurgerii apelor, prin executarea a 8 buc. guri de scurgere si racordul lor la canalizarea menajeră existentă pe stradă;
- Executia a doi hidranti pe partea dreaptă a străzii, în zona trotuarului;
- Executia a 190 ml a canalizatiei subterane prevăzută pentru fibra optică;
- Amenajarea semnalizării orizontale si verticale;

**S.C. ASSISTENT HB S.R.L.**  
**Plan de securitate si sanatate**

- Amenajarea plantării a unui număr de 11 buc. arbori.

Colectarea apelor pluviale de pe platformă se va realiza prin pantele longitudinale si transversale ale acesteia spre gurile de scurgere proiectate (8 buc.), gurile de scurgere se vor racorda la canalizarea menajeră.

**Structura rutieră proiectată pentru carosabil** va fi alcătuită din:

- 4 cm strat de uzură din beton asfaltic BA 16;
- 6 cm strat de legătură din beton asfaltic BAD 22,5;
- 20 cm strat din piatră spartă;
- 20 cm fundatie din balast;
- 10 cm strat de formă din balast nisipos

**Structura rutieră proiectată pentru trotuarul pietonal** adiacent carosabilului va fi alcătuită din:

- 4 cm strat de uzură din beton asfaltic BA 16;
- 15 cm strat de fundatie din piatră spartă;
- 15 cm fundatie din balast;
- 7 cm strat izolator din nisip pilonat

Odată cu modernizarea străzii Spătarul Milescu se vor monta **8 bucăți de guri de scurgere**, pentru preluarea apelor pluviale de pe partea carosabilă si evacuarea lor în conditii optime din zona studiată în rețeaua de canalizare existentă a municipiului Timisoara.

Racordurile la canal se vor executa din tuburi PVC.

Toate capacele căminelor aflate pe rețeaua de canalizare si de apă, se vor înlocui (placă, ramă, capac carosabil) si se vor aduce la cotă. De asemenea, sunt prevăzuti 2 hidranti pe partea dreaptă a străzii în zona trotuarului.

### **2.3 Cai de acces:**

Calea de acces in momentul obtinerii autorizatiei de constructie este prezentata in Planului de situatie.

Accesul este realizat din Calea Buziasului.

### **2.4 Utilitati existente:**

- generator de energie electrica;
- WC ecologic;

### **3. CERINTE LEGALE DE SECURITATE SI SANATATE APLICABILE PE SANTIER**

- Directiva cadru 89/391/CEE si directivele derivate,
- Legea Securitatii si sanatatii in munca nr.319/2006,
- Hotararea de Guvern 1425 din 2006, completata, HG pentru aprobarea Normelor metodologice de aplicare a prevederilor Legii securitatii si sanatatii in munca nr. 319 din 2006,
- Hotarare de Guvern nr. 300/02.03.2006 privind cerintele minime de securitate si sanatate pentru santierele temporare sau mobile,
- Hotarâre nr. 493 din 12.04.2006 privind cerintele minime de securitate si sanatate referitoare la expunerea lucratorilor la riscurile generate de zgomot,
- Hotarârea nr. 1048 din 09/08/2006 privind cerințele minime de securitate și sănătate pentru utilizarea de către lucrători a echipamentelor individuale de protecție la locul de muncă,
- Hotărârea de Guvern nr. 1051/9.08.2006 privind cerințele minime de securitate și sănătate pentru manipularea manuală a maselor care prezintă riscuri pentru lucrători, în special de afecțiuni dorsolombare,
- Hotărârea nr. 1091 din 16/08/2006 privind cerințele minime de securitate și sănătate pentru locul de muncă,
- Hotărârea nr. 1092 din 16/08/2006 privind protecția lucrătorilor împotriva riscurilor legate de expunerea la agenți biologici în muncă,
- HOTĂRÂRE nr. 1146 din 30 august 2006 privind cerințele minime de securitate și sănătate pentru utilizarea în muncă de către lucrători a echipamentelor de muncă
- HOTĂRÂRE nr. 971 din 26 iulie 2006 privind cerințele minime pentru semnalizarea de securitate și/sau de sănătate la locul de munca,
- HOTĂRÂRE nr. 1.028 din 9 august 2006 privind cerințele minime de securitate și sănătate în munca referitoare la utilizarea echipamentelor cu ecran de vizualizare
- HOTĂRÂRE nr. 1.876 din 22 decembrie 2005 privind cerințele minime de securitate și a lucrătorilor la riscuri generate de câmpuri electromagnetice,

#### **3.1 Cerinte interne aplicabile pe santier:**

- Documentatie pentru obtinerea autorizatiei de constructie;
- Plan de securitate si sanatate in munca;

### **4. REVIZUIREA PLANULUI DE SECURITATE SI SANATATE**

Planul de securitate si sanatate va fi completat si adaptat in functie de evolutia santierului si de durata efectiva a lucrarilor sau a fazelor de lucru.

### **5. STRUCTURA ORGANIZATORICA A SANTIERULUI PRIVIND SECURITATEA SI SANATATEA IN MUNCA**

Aceasta parte a Planului prezinta organigrama partilor responsabile cu securitatea si

**S.C. ASSISTENT HB S.R.L.**  
**Plan de securitate si sanatate**

sanatatea muncii si subliniaza responsabilitatile personalului implicat in reusita implementarii Planului de securitate si sanatate a muncii.

### **5.1 Sedinta de securitate si sanatate a muncii**

Pentru a promova si asigura implementarea masurilor Planului de securitate si sanatate a muncii pe santierul **AMENAJARE STRADĂ SPĂTARUL MILESCU**, se constituie ca for de coordonare si conducere "Sedinta de securitate si sanatate a muncii", intrevedere ce va asigura comunicarea intre urmatoarele parti:

- Beneficiar
- Proiectantul general
- Seful de santier al antreprenorului general
- Coordonatorul in materie de securitate si sanatate, numit de beneficiar
- Reprezentantii serviciilor de prevenire si protectie apartinand antreprenorilor

Sedinta de securitate si sanatate a muncii se va intruni saptamanal, pentru a discuta si decide asupra problemelor privind securitatea si sanatatea muncii pe santier. Se vor tine odata cu sedintele de santier.

Beneficiarul va intocmi procesele verbale ale intalnirilor care vor fi ulterior distribuite participantilor.

Coordonatorul de santier prezinta Raportul saptamanal privind respectarea Planului de securitate si sanatate de catre firmele participante la lucrari.

#### **Organigrama structurii organizatorice pentru securitatea si sanatatea in munca**

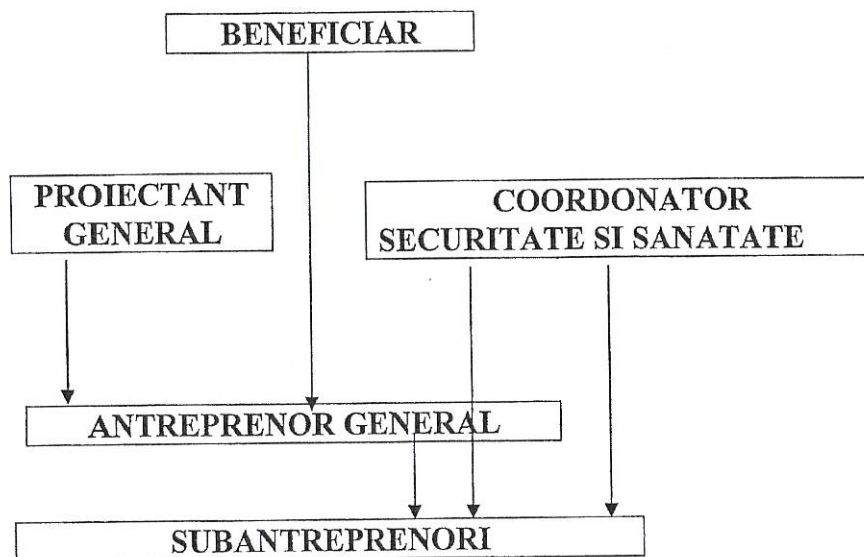

↓ - fluxul de asigurare a informatiilor si controlului



## 5.2 PROIECTANT GENERAL

Intocmeste documentatia proiectului si asista beneficiarul in relatiile lui cu antreprenorii:

a). Proiectantul, ca elaborator al documentației tehnico-economice comandate de beneficiar, poartă răspunderea privind calitatea proiectului, referitor la soluțiile adoptate, la siguranța modului de realizare a acestor soluții, precum și la siguranța obiectivului realizat.

b). El este astfel obligat ca, în fazele de concepere, studiere și elaborare a proiectului lucrării, să ia în considerare principiile generale de prevenire în materie de SSM, mai ales în cazul alegerii soluțiilor arhitecturale, tehnice și organizatorice, destinate planificării diferitelor lucrări sau faze de lucru, ce se pot desfășura simultan sau succesiv, precum și în estimarea timpului necesar pentru realizarea acestor lucrări sau faze de lucru.

c). Pe toată durata conceperii și elaborării proiectului de lucrare, trebuie să evalueze riscurile previzibile legate de:

- desfășurarea simultană sau succesivă a unor lucrări sau faze de lucru.
- modul de lucru.
- echipamentele de munca folosite.
- utilizarea substanțelor și preparatelor periculoase.
- circulația personalului.
- materialele utilizate.
- organizarea șantierului.

și să stabilească măsurile ce se impun.

d). În faza de elaborare a proiectului lucrării, proiectantul trebuie să țină seamă, ori de câte ori este necesar, și să participe la:

-elaborarea planului de securitate și sănătate întocmit de către coordonatorul /coordonatorii în materie de securitate și sănătate în devenire, ținând cont de activitățile ce au loc în cadrul acestuia;

-întocmirea dosarului de intervenții ulterioare, adaptat caracteristicilor lucrării, ce conține elemente utile în materie de securitate și sănătate de care trebuie să se țină seamă în cursul unor eventuale lucrări ulterioare;

-adaptarea planurilor de securitate și sănătate și / sau a dosarului de intervenții ulterioare, în funcție de evoluția lucrărilor și de eventualele modificări intervenite în perioada execuției lucrărilor.

Pune la dispoziția coordonatorului în materie de securitate și sănătate documentația necesară întocmirii Planului de securitate și sănătate în munca.

Acesta va transmite toate modificările de documentație pentru actualizarea Planului de securitate și sănătate. Documentația de intervenții ulterioare precum și informațiile utile pentru realizarea lucrărilor în condiții de securitate și sănătate vor forma "Dosarul de intervenții ulterioare".

## 5.3 Sefii de santier

Sefii de santier desemnati de antreprenori/subantreprenori sunt responsabili fata de managerul de proiect in ceea ce priveste implementarea cerintelor relevante ale Planului de securitate si sanatate a muncii din sectoarele subordonate.

Acestia:

**S.C. ASSISTENT HB S.R.L.**  
**Plan de securitate si sanatate**

- Vor respecta obligatiile angajatorilor in conformitate cu prevederile din legislatia nationala – Legea 319/2006, Norma Metodologica de aplicare a legii 319 si toate Hotararile de Guvern privind cerintele minime de securitate;
- Vor fi membri ai Sedintei de securitate si sanatate a muncii si vor prelua toate problemele legate de securitatea muncii discutate si notate in pv al sedintei. in aceeasi zi vor raporta beneficiarului si coordonatorului lucrarii modul in care au fost eliminate neconformitatile constatate.
- Vor cunoaste cerintele Planului privind securitatea muncii si vor urmarii in conformitate cu nivelul lor de responsabilitate sa fie implementat si respectat in totalitate;
- Sunt obligati sa colaboreze unul cu celalalt, astfel incat sa se asigure ca legislatia de securitate a muncii este respectata in toate partile lucrarii;
- Sunt raspunzatori pentru masuri luate ca toate operatiile aflate in subordinea lor sa fie evaluate, planificate si supravegheate in mod corespunzator astfel incat sa permita executarea lor in siguranta si fara nici un risc care sa puna in pericol sanatatea lucratorilor;
- Vor instrui corespunzator personalul din subordinea lor pentru ca acesta sa fie informat in mod corespunzator in ceea ce priveste prevenirea oricaror riscuri/pericole si sa fie pregatit corespunzator in ceea ce priveste masurile necesare;
- Vor asigura o colaborare activa si deplina intre persoanele din subordinea lor cu privire la cerintele securitatii muncii. Se vor ocupa prompt de recomandarile si problemele raportate.
- Se obliga sa respecte Conventiile incheiate pe santier cu privire la securitatea si sanatatea muncii. Va incheia Conventii de ssm cu toti subantreprenorii din santier
- Vor acorda atentie maxima Rapoartelor de control dpdv al situatiei securitatii si sanatatii intocmite de Coordonatorul santierului;  
Vor raspunde scris, in aceeasi zi de la primirea Rapoartului de control intocmit de Coordonatorul lucrarii, in legatura cu modul de rezolvare a neconformitatilor constatate;  
Va lua masuri urgente pentru eliminarea neconformitatilor semnalate de coordonatorul de santier.
- Seful de santier transmite in scris Coordonatorului de ssm:  
= Anexele nr.4 si 6, semnate si stampilate;  
= Planurile proprii de ssm ale fiecarui subantreprenor, intocmite conform anexei nr.5
- Subantreprenorii au aceleasi sarcini la nivelul lor de responsabilitate pe care si le asigura contractual fata de antreprenori. In materie de securitate si sanatate in munca coopereaza direct si cu coodonatorul numit de beneficiar.

S.C. ASSISTENT HB S.R.L.

Plan de securitate si sanatate

#### 5.4 Coordonatorul in materie de securitate si sanatate

Coordonatorul in materie de securitate si sanatate pentru perioada de proiectare raspunde de intocmirea "Planului de securitate si sanatate" si de supravegherea si monitorizarea implementarii totale a acestui plan.

Deschide un registru de coordonare si il completeaza, urmand ca sa-l predea Coordonatorului in materie de ssm numit de beneficiar pentru perioada de executie.

Indatoririle lui in perioada de executie sunt:

- Sa fie membru al Sedintei de securitate si sanatate a muncii si sa participe la toate intalnirile;
- Prezinta Beneficiarului Raport saptamanal privind situatia securitatii si sanataii pe santier. Dupa aprobare Rapoartele vor fi transmise catre antreprenori, masurile devenind obligatorii;
- Sa elaboreze si sa revizuiasca, ori de cate ori este cazul, Planul de securitate si sanatate a muncii;
- Asigura proiectantului si antreprenorilor un serviciu de consultanta in ceea ce priveste securitatea muncii;
- Sa organizeze cooperarea intre antreprenori si coordonarea activitatilor acestora privind protectia lucraiorilor, prevenirea accidentelor si a riscurilor profesionale care pot afecta sanatatea lucraiorilor;
- Verificarea lunara a implementarii planului de securitate si sanatate a muncii;
- Deschiderea unui registru de coordonare si completarea lui;
- Stabilirea si mentinerea procedurilor de inspectie a securitatii muncii, incluzand pregatirea si distribuirea adecvata a rapoartelor scrise ce detaliaza defectele, punctele slabe si recomandari pentru imbunatatire;
- Stabilirea si mentinerea procedurilor adecvate care asigura faptul ca toate accidentele si evenimentele periculoase sunt investigate direct si raportate imediat partilor responsabile;
- Intocmirea statisticilor cu privire la accidente si riscuri in ceea ce priveste proiectul;
- Informarea imediata a Beneficiarului sau managerului de proiect in cazul observarii riscurilor producerii de accidente;

### 5.5 Reprezentantii serviciilor de prevenire si protectie apartinand antreprenorilor

Reprezentantii serviciilor de prevenire si protectie apartinand antreprenorilor sunt responsabili cu supravegherea efectiva a lucratorilor si a implementarii planului propriu de securitate si sanatate.

Ei vor actiona conform legii pentru ca:

- Locurile de munca si procesul de munca sunt mentinute in conditii de siguranta fara riscuri pentru sanatate;
- Toate activitatile sunt executate conform Instructiunilor proprii de securitate si sanatate si ca astfel de executii sunt controlate in asa fel incat sa fie eliminate sau diminuate riscurile ce pot aparea, acolo unde este cazul;
- Sunt efectuate instructajele introductiv generale si periodice de securitatea muncii tuturor lucratorilor din santier, instruirea si grija acestora in spiritul respectarii legislatiei si Instructiunilor proprii de securitatii si sanatatii in munca;
- Sunt pastrate inregistrari privind instructajele introductiv generale si periodice ale lucratorilor;
- Este pastrata evidenta zilnica a persoanelor pe santier; vizitatorilor li se va cere sa semneze la intrarea/iesirea in/din santier;
- Toti lucratorii si vizitatorii dispun de echipament individual de protectie corespunzator, care va fi folosit si pastrat pe toata durata vizitei;
- Reprezentantii serviciilor de prevenire si protectie apartinand antreprenorilor au liberul acces la: evaluarea riscurilor si masurilor de protectie adoptate;
- Lista accidentelor de munca care au avut ca efect incapacitatea temporara de munca de peste 3 zile si rapoartele privind cercetarea accidentelor profesionale;

### 5.6 Lucratorii

- Sa actioneze in asa fel incat sa nu-si puna in pericol propria persoana cat si pe cea a persoanelor care pot fi afectate de actiunile sau omisiunile lor la locul de munca;

a. Lucratorii au urmatoarele obligatii :

- -sa-si insuseasca si sa respecte normele si instructiunile de securitate a muncii;
- -sa actioneze in asa fel incat sa nu-si puna in pericol propria persoana cat si pe

## S.C. ASSISTENT HB S.R.L.

### Plan de securitate si sanatate

cea a persoanelor care pot fi afectate de actiunile sau omisiunile lor la locul de munca;

- -sa utilizeze corect echipamentele tehnice, substantele periculoase si celelalte mijloace de productie;

- sa nu procedeze la deconectarea, schimbarea sau mutarea arbitrara a dispozitivelor de securitate ale echipamentelor tehnice si ale cladirilor, precum si sa utilizeze corect aceste dispozitive;

- sa aduca la cunostinta conducatorului locului de munca orice defectiune tehnica sau alta situatie care constituie un pericol de accidentare sau imbolnavire profesionala;

- sa aduca la cunostinta conducatorului locului de munca in cel mai scurt timp posibil accidentele de munca suferite de persoana proprie sau de alti angajati;

- sa opreasca lucrul la aparitia unui pericol iminent de producere a unui accident si sa informeze de indata conducatorul locului de munca;

- sa refuze intemeiat executarea unei sarcini de munca daca aceasta ar pune in pericol de accidentare sau imbolnavire profesionala persoana sa sau a celorlalti participanti la procesul de productie;

- sa utilizeze echipamentul individual de protectie din dotare, corespunzator scopului pentru care a fost acordat;

- sa coopereze cu angajatorul si/sau cu lucratorii cu atributii specifice in domeniul securitatii si sanataii in munca atata timp cat este necesar, pentru a da posibilitate angajatorului sa se asigure ca toate conditiile de munca sunt corespunzatoare si nu prezinta riscuri pentru securitate si sanatate la locul de munca;

In cazul unui **pericol iminent**, lucratorul poate lua, in lipsa sefului ierarhic superior, masurile ce se impun pentru protejarea propriei persoane sau a altor lucratori ;

#### **b. Lucratorii sunt obligati sa respecte urmatoarele masuri organizatorice :**

- la angajare, inainte de inceperea lucrului, sa ceara conducatorului locului de munca sa le arate toate locurile periculoase, pentru a-si desfasura activitatea fara pericol de accidentare ;

- sa faca, la terminarea programului de lucru, ordine si curatenie la locul de munca ;

- prezentarea la locul de munca in stare de ebrietate, neodihniti, bolnavi sau introducerea si consumarea bauturilor alcoolice in incinta societatii sunt interzise ;

- echipamentele tehnice vor fi deservite numai de catre lucratori instruiti in mod special pentru locurile de munca respective ;

- vor purta echipamentul individual de protectie conform prevederilor listei de acordare a echipamentului individual de protectie;

- nu vor indeparta aparaturile de protectie in timpul functionarii echipamentelor tehnice ;

- nu vor interveni cu mainile ude la instalatii si tablouri electrice ;

- vor evita discutiile in timpul deservirii echipamentelor tehnice in functiune pentru a preveni accidentele de munca ;

- vor exclude glumele periculoase in timpul lucrului (joaca, imbranceli, alergari) pentru a se feri de accidentari si a nu pune in primejdie securitatea altor lucratori, a caror atentie ar putea fi sustrasa de la operatiile pe care le executa ;

- nu-si vor parasii locul de munca fara stirea conducatorului punctului de lucru ;

- sa respecte regulile de circulatie folosind caile de acces specifice punctului de lucru respectiv ;

**S.C. ASSISTENT HB S.R.L.**  
**Plan de securitate si sanatate**

- locurile de munca, caile de circulatie, accesul la hidranti, stingatoare, tablouri electrice, nu vor fi aglomerate si blocate cu unelte, materii prime, imbracaminte, etc;

**c. Lucratorii sunt obligati sa respecte urmatoarele masuri tehnice:**

- vor verifica buna functionare a echipamentelor tehnice inaintea inceperii lucrului, anuntand conducatorul punctului de lucru in cazul anumitor defectiuni;
- nu au voie sa conduca utilajele sau instalatiile pentru care nui sunt instriti si autorizati,
- echipamentele tehnice nu vor functiona fara aparatori de protectie la organele in miscare, dupa indepartarea lor, cu ocazia remedierii unor defectiuni, aparaturile vor fi din nou montate la locul lor.
- echipamentele tehnice si instalatiile de forta vor fi izolate si legate la centura de impamantare-conform normativelor in vigoare, verificandu-se zilnic starea acestora;
- in timpul lucrului, in cazul unor defectiuni la partile mecanice, electrice si la legatura la centura de impamantare, vor opri imediat echipamentele tehnice si instalatiile si vor anunta conducatorul punctului de lucru;
- folosirea instalatiilor sau echipamentelor electrice improvizate precum si a sculelor necorespunzatoare la deservirea echipamentelor tehnice este interzisa cu desavarsire;
- nu vor interveni cu mana sau cu diferite obiecte la organele in miscare ale echipamentelor tehnice, aflate in stare de functionare;
- reglarea, ungerea si curatarea echipamentelor tehnice, inlocuirea curelelor, precum si curatarea si ungerea transmisiilor vor fi efectuate numai de catre personal calificat si instruit in acest scop si numai dupa oprirea motoarelor electrice si deconectarea de la sursa de curent electric;
- repararea echipamentelor tehnice, motoarelor electrice va fi executata numai de catre personal cu calificare corespunzatoare;
- echipamentele tehnice vor fi repuse in functiune –dupa remedierea defectiunilor instalatiilor electrice si legaturilor la centura de impamantare –numai cu avizul electricianului care a efectuat lucrarile respective;
- agatarea hainelor pe echipamentele tehnice, motoare electrice, transmisiile, aparatori de protectie este interzisa;

**d. Conducatorii de vehicule trebuie sa se conformeze si sa acorde atentie in principal urmatoarelor reguli:**

- Conducerea vehiculelor trebuie incredintata numai conducatorilor auto autorizati in conditiile legislatiei in vigoare,
- Dispozitivul de pornire automata trebuie sa fie in buna stare de functionare
- Volanul nu trebuie sa aiba o inclinare mai mare de 15°
- Sistemul de alimentare al vehiculului nu trebuie sa prezinte scurgeri de combustibil la imbinarile conductelor sau prin fisuri ale elementelor componente,
- Echipamentele electrice ale vehiculului trebuie sa fie in perfecta stare de functionare,
- Bateria de acumulatori trebuie sa fie in buna stare de functionare, bine fixata in locul special destinat acesteia
- Ambele sisteme de franare trebuie sa fie perfect reglate si trebuie sa lucreze independent unul de altul

**S.C. ASSISTENT HB S.R.L.**

**Plan de securitate si sanatate**

- Este interzis transportul de materiale, scule sau orice alte accesorii in cabina soferului sau in spatiul destinat transportului de persoane
- Este interzisa conducerea utilajelor sub influenta bauturilor alcoolice sau in stare de oboseala
- Mersul cu spatele al oricarui utilaj este permis numai asistat si ghidat de catre un alt lucrator care sa asigure siguranta manevrei

## **6. MODUL DE LUCRU PRIVIND COLABORAREA INTRE BENEFICIAR SI ANTREPRENOR SI OBLIGATIILE CE DECURG PENTRU APLICAREA PLANULUI DE SECURITATE SI SANATATE A MUNCII**

Aceasta parte stabileste modul de lucru pentru colaborare intre beneficiar si antreprenor pentru aplicarea masurilor generale de eliminare si control al riscurilor asociate lucrarilor si implementarea Planului de securitate si sanatate a muncii.

Toti antreprenorii se vor conforma dispozitiilor din acest document si vor coopera cu reprezentantii beneficiarului la programul sau de prevenire a accidentelor.

Pentru a asigura acest lucru va fi semnat prezentul Plan de securitate si sanatate cu privire la problemele de securitate si sanatate a muncii.

### **6.1 Modul de lucru**

Pentru activitatile de constructie cu riscuri de accidentare vor fi intocmite Instructiuni proprii de securitate si sanatate in munca de catre Reprezentantii serviciilor de prevenire si protectie apartinand antreprenorilor, aprobate de acestia si predate Sefilor de santier.

Toate instructiunile proprii trebuie sa identifice clar: obiectivul, echipamentele de munca, succesiunea operatiilor, riscurile si pericolele de accidentare si masurile care trebuie luate pentru eliminarea sau diminuarea riscurilor.

Fiecare antreprenor va prezenta Planul propriu de securitate si sanatate impreuna cu toate Instructiunile proprii de securitate si sanatate a muncii cu 30 de zile inaintea inceperii lucrarilor contractate.

### **6.2 Aplicarea planului de securitate si sanatate a muncii pe santier**

Pentru aplicarea eficienta a cerintelor stabilite in prezentul plan de securitate si sanatate, pentru a oferi conditii de munca in siguranta personalului de pe santier, Beneficiarul evidentiaza obligatiile Antreprenorilor:

- Desemnarea reprezentantilor serviciilor de prevenire si protectie apartinand antreprenorilor, pentru acest santier;
- Intalniri saptamanale la Sedinta de securitate si sanatate a muncii;
- Dotarea personalului care apartine antreprenorilor si a vizitatorilor cu echipament de protectie corespunzator;

**S.C. ASSISTENT HB S.R.L.**  
**Plan de securitate si sanatate**

- Montarea la intrarea in santier, a panoului de semnalizare a riscurilor de accidentare pentru informarea reprezentantilor si lucratorilor cu problemele de securitatea si sanatatea muncii. Modelul este prezentat in anexa;
- **Inainte de intrarea in santier antreprenorul general si subantreprenorii vor prezenta :**
  - 1. Date de indentificare a antreprenorilor si subantreprenorilor**
  - 2. Tabel cu utilajele din santier**
  - 3. Planul propriu de securitate si sanatate in munca**
- Acordarea primului ajutor si cutiile de primul ajutor;
- Controlul medical al lucratorilor inainte de angajare si controlul periodic al sanatatii lor;
- Instruirea periodica a lucratorilor;
- Aplicarea unui sistem corespunzator de prevenire a incendiilor si furnizarea echipamentului de protectie impotriva incendiilor;
- Aplicarea Planului pentru securitatea si sanatatea muncii;
- Semnarea de contracte de subantrepriza numai cu firme care cunosc si se angajeaza prin contract sa respecte Planul de securitate si sanatate;

Antreprenorii generali raspund pentru nerespectarea Planului de securitate si sanatate de catre subantreprenori. Antreprenorul general va instrui personalul firmelor colaboratoare – instruire colectiva la prima intrare in santier. Nu se admit in santier lucratorii neinstructiti si neechipati corespunzator .

Lucrătorii independenți sau persoanele temporare vor respecta măsurile generale de securitate la nivelul proiectului și se vor supune regulilor de disciplină impuse de conducerea șantierului prin intermediul coordonatorului în materie de securitate și sănătate în muncă al antreprenorului general. În caz contrar li se va interzice accesul în șantier.

Înainte începerii activității în șantier, lucrătorii independenți vor fi informați asupra:

- disciplinei din șantier,
- regulilor de igiena și curățenie,
- spațiilor de cazare și de servire a mesei,
- echipamentului individual de protecție obligatoriu în șantier,
- căilor de acces pe care trebuie să le urmeze,
- modul de comunicare a oricărui accident sau incident suferit,
- locul unde se poate acorda primul ajutor,
- locurile unde se afla pichetele PSI;



### **6.3 Inspectiile privind securitatea muncii**

Reprezentantilor serviciilor de prevenire si protectie apartinand antreprenorilor li se cere o supraveghere permanenta a securitatii si sanatatii, zi de zi, pentru a se lua masuri imediate pentru a remedia orice abatere sau actiuni nesigure pe care le observa.

Inspectiile pentru securitatea muncii au ca scop sa controleze cunoasterea si aplicarea de catre toti lucratorii a instructiunilor proprii de securitatea muncii, a practicilor care nu prezinta siguranta si incalcari ale prevederilor legale.

Reprezentantii serviciilor de prevenire si protectie apartinand antreprenorilor vor face inspectii in mod regulat, care vor constitui subiectul unui raport scris; o copie se va transmite Coordonatorului.

Coordonatorul in materie de securitate si sanatate va prezenta saptamanal Beneficiarului, cel putin un raport in care sa prezinte modul in care se respecta si se aplica Planul de securitate si sanatate.

Autorii rapoartelor vor urmari ca masurile corective propuse sa se realizeze.

### **6.4 Organizarea colaborarii intre antreprenor si subantreprenori**

Fiecare executant va informa daca desfășoară activități care pot prezenta riscuri pentru ceilalți și va prezenta măsurile care trebuie luate pentru evitarea pericolului.

Măsurile de coordonare și colaborare între participanți vor fi materializate și în PLANUL PROPRIU DE SECURITATE ȘI SĂNĂTATE, care va fi avizat de coordonatorul în materie de securitate, pentru a asigura coordonarea necesară.

Verificarea respectării măsurilor stabilite se face prin:

- vizite inopinate pe șantier;
- controale comune cu șefii de șantier pe fiecare loc de muncă al acestora desfășurate în fiecare săptămâna;
- sedinta cu responsabilii în domeniul securității și sănătății în muncă ai societăților participante

Neconformitățile constatate cu ocazia controalelor efectuate vor fi consemnate în raportul de control și vor fi aduse, în scris, la cunoștința conducătorilor societăților la care s-au înregistrat abateri de la normele stabilite prin legi, instrucțiunile sau planurile proprii.

### **6.5 Informarea si consultarea lucratorilor**

Beneficiarul accentueaza ca pentru un program de prevenire, furnizarea informatiilor cu privire la securitatea muncii pentru toate nivelele de lucratori prezinta o contributie importanta la eficienta sa.

Semnele de semnalizare si avertizare a riscurilor, a procedurilor de urgenta si salvare cat si instructiunile proprii vor fi afisate in birouri cat si in aria constructiilor.

## 6.6 Instruirea de securitate si sanatate in munca

In santier va fi amenajat un loc special pentru instruirea de securitatea muncii. Spatiul de securitatea muncii va fi amenajat de primul antreprenor venit pe santier si transmis urmatoarelor.

La instruirea personalului în domeniul securității și sănătății în muncă vor fi folosite mijloace, metode și tehnici de instruire, cum ar fi: expunerea, demonstrația, studiul de caz, vizionări de filme, diapozitive, proiecții, instruire asistată de calculator, in conformitate cu Normele Metodologice de aplicare a Legii 319/06, cap.V, art. 78.

Instruirea introductiv general va fi urmat de urmatoarele instructaje:

- instruirea la locul de munca;
- si instruirea periodica astfel:
  - = lunar pentru muncitori;
  - = trimestrial pentru reprezentantii antreprenorilor si managementului proiectului.

Antreprenorii vor instrui lucratorii cu privire la Planul propriu de securitate si sanatate. Instruirea va fi consemnata in Fisele individuale de instruire a lucratorilor.

Toate documentele privitoare la instruirile de securitatea muncii vor fi pastrate pe santier si disponibile la birourile antreprenorilor, iar reprezentantii serviciilor de prevenire apartinand antreprenorilor vor controla periodic completarea lor corecta.

Vizitatorii vor fi instruiti in legatura cu riscurile existente pe santier, precum și cu măsurile și activitățile de prevenire și protecție existente.

Antreprenorii vor pune la dispozitia lucratorilor – instructiuni proprii de securitate si sanatate in munca pentru ca toate operatiile sa se execute in conditii de siguranta, pentru ca riscurile de accidentare sa fie minime.

Instructiunile proprii de securitate si sanatate vor include descrierea obiectivului, utilaje si scule folosite, succesiunea operatiilor, riscurile ce implica asemenea operatii precum si masurile de prevenire si protectie care trebuie luate.

Antreprenorii se vor asigura ca sefii de santier si reprezentantii serviciilor de prevenire si protectie sunt competenti si au experienta, astfel incat sa isi duca sarcinile la bun sfarsit.

Documentele care stau la baza instructajul sunt:

- Legea 319/2006 – a securitatii si sanatatii in munca;
- Normele metodologice de aplicare a Legii 319/2006, completate si modificate cu HG 955/2010;
- Hotararile de Guvern privind cerintele minime de securitate si sanatate in munca;
- Stingerea incendiilor si evacuarea lucratorilor;
- Evaluarea riscurilor de accidentare pentru locurile de munca existente pe santier;
- Instructiunile proprii de securitate si sanatate in munca, intocmite pentru toate activitatile desfasurate pe santier;

### **6.7 Raportul saptamanal referitor la securitatea si sanatatea muncii**

Coordonatorul in materie de securitate si sanatate va prezenta Beneficiarului sau Managerului de proiect, rapoarte cu privire la securitatea si sanatatea muncii. Rapoartele vor include detalieri ale neconformitatilor constatate, a rerespectarii Planului de securitate si sanatate a accidentelor si incidentelor periculoase aparute, instructajele efectuate cu privire la securitatea muncii, la respectarea legislatiei in vigoare si a instructiunilor proprii de securitate, si alte probleme curente.

Masurile propuse si aprobate de beneficiar sau manager vor deveni obligatorii pentru antreprenori si aplicate de sefii de santier.

### **6.8 Raportarea accidentelor si incidentelor**

In cazul unui eveniment – accident care a antrenat decesul sau vătămări ale organismului, produs pe santier, antreprenorii se obliga sa informeze coordonatorul santierului.

Reprezentantul serviciului de prevenire si protectie al antreprenorului la care a avut loc accidentul va informa ITM TIMIS si va intocmi procesul verbal de cercetare.

Cercetarea accidentelor se va face respectand legislatia si Planul de securitate si sanatate

Daca dupa cercetare vor fi identificate riscuri noi, se va revizui instructiunea proprie de securitate si sanatate.

Coordonatorul in materie de securitate si sanatate in munca se va asigura ca noile masuri de protectie vor fi aplicate pe santier.

### **6.9 Incadrarea si repartizarea lucratorilor la locul de munca**

Incadrarea si repartizarea personalului pe locuri de munca se face conform prevederilor legislatiei in vigoare.

Lucrarile de constructii vor fi executate numai de personal calificat si instruit pentru operatiile respective.

Examinarea si avizarea medicala sunt obligatorii, atat la angajare cat si periodic conform reglementarilor in vigoare.

In cazul lucrului la inaltime, angajarea lucratorilor se face pe baza unui examen medical prin care trebuie verificate aptitudinile si capacitatile neuropsihice necesare lucrului la inaltime.

Pe fisa medicala de angajare se va specifica "apt pentru lucrul la inaltime".

Lucratorii macaragii, legatori de sarcinii, sudori, electricieni etc., vor fi autorizati conform reglementarilor legale.

### **6.10 Controlul accesului pe șantier și procedura de primire a lucratorilor si vizitatorilor**

Este interzis accesul oricarui vizitator în incinta șantierului fără autorizație de la o persoană din conducerea șantierului sau de la coordonatorul in materie de securitate și sănătate în muncă la nivelul lucrării.

**S.C. ASSISTENT HB S.R.L.**  
**Plan de securitate si sanatate**

Vizitatorii ce au obtinut acordul sa intre în lucrare vor purta echipamentul de protectie individuala adecvat.

Toate societatile vor fi obligate să informeze seful de santier asupra tuturor celor care au acordul lor de a intra în santier, le vor lua datele personale si vor informa conducerea santierului sau coordonatorul pe linie de securitate și sanatate în munca.

Antreprenorul va instrui la prima sosire în santier toti lucratorii, va intocmi PV de instruire colectiva, va verifica existenta Fiselor individuale de instruire, echiparea corespunzatoare cu EIP, etc.

Toate societatile contractoare vor trebui să furnizeze listele cu lucratorii ce lucrează în santier.

Fiecare lucrator sau vizitator care intră în santier trebuie să cunoasca:

- modul de circulatie în santier,
- riscurile la care se expune,
- comportamentul in caz de accident,
- locul unde se acorda primul ajutor,
- regulile pe care trebuie să le respecte astfel incat să nu sufere accidente.

Nerespectarea acestui punct va putea antrena o excludere temporara sau definitiva a lucratorului respectiv sau chiar a societatii. Aceste decizii pot fi luate de catre Managerul de Proiect și Coordonatorul in materie de securitate și sanatate în munca.

### **6.11 Echipamentul individual de protectie**

Antreprenorii raspund de dotarea lucratorilor si vizitatorilor cu echipament individual de protectie corespunzator riscurilor la care sunt supusi.

Coordonatorul in materie de securitate si sanatate în munca va prezenta rapoarte in acest sens.

Echipamentul individual de protectie va fi asigurat de catre antreprenori lucratorilor angajati.

Lucratorii vor fi instruiti pentru utilizarea adecvata a a echipamentului individual de protectie.

Echipamentele de protectie vor fi acordate si asociate cu riscurile existente.

In functie de natura activitatii, tipurile de echipament de protectie care sunt cerute pe santier vor include cel puțin:

- Veste reflectorizante pentru toti lucratorii din santier,
- Protecția capului:
  - = căști de protecție pentru utilizare în industrie, legate cu bențita sub barbă;
  - Protecția împotriva zgomotului:
    - = antifoane interne,
    - = antifoane externe care pot fi montate pe căști de protecție.
- Protecția ochilor și a feței:
  - = ochelari cu brațe,
  - = viziere.
- Protecția mâinii și brațului:

## S.C. ASSISTENT HB S.R.L.

### Plan de securitate si sanatate

- = mănuși care asigură protecție: împotriva agresiunilor mecanice (înțepături, tăieturi, vibrații etc);
  - Protecția picioarelor:
    - = pantofi, bocanci cu talpa antiperforatie,
    - = încălțăminte la care se pot scoate rapid șireturile sau cârligele,
    - = încălțăminte cu bombeu suplimentar de protecție.
  - Îmbrăcăminte de protecție:
    - = îmbrăcăminte pentru lucru "de securitate" (două piese și combinezoane),
    - = îmbrăcăminte de protecție împotriva agresiunilor mecanice (înțepare, tăiere etc).
  - Îmbrăcăminte de protecție împotriva intemperțiilor:
    - = lucrări în aer liber pe ploaie și vreme rece.
  - Echipament pentru lucru la înaltime:
    - = centura de siguranță pentru lucrul la înaltime mai mare de 2 m deasupra pamantului.
- Lucrătorii raspund de modul de pastrare al echipamentului individual de protectie pe care-l au in dotare.

### 6.12 Identificarea personalului

Pentru recunoasterea persoanelor autorizate sa intre in santier fiecare societate va asigura personalizarea castilor si salopetelor prin inscriptiune sau cu ajutorul autocolantelor.

### 6.13 Circulatia pe santier

Lucrătorii antreprenorilor nu au voie sa paraseasca zona de lucru stabilita si sa se deplaseze in alte zone.

Caile de circulatie si scarile de acces trebuie sa fie astfel calculate si amenajate incat sa poata fi utilizate in deplina siguranta si in conformitate cu destinatia lor. Scarile de acces vor fi prevazute cu balustrade pentru prevenirea caderii in gol.

Accesul lucrătorilor pe schele, direct din cladire, se va face numai prin locurile destinate in acest scop.

Circulatia personalului si a mijloacelor de transport se va face numai pe caile stabilite, semnalizate corespunzator.

Antreprenorii vor instala semne de reducere a vitezei pe drumurile de acces, la intrarea in santier.

Pentru îndeplinirea condițiilor de siguranță trebuie să se respecte următoarele principii:

- caile de circulatie pietonala sa nu se suprapuna cu caile de circulatie ale masinilor si utilajelor care lucrează în santier,
- zonele de intersectie inerente să fie marcate cu indicatoare de avertizare,
- executarea manevrelor cu un grad mare de risc se va face numai în prezenta unei persoane care să coordoneze aceste activitati. Persoana trebuie să fie dotată cu echipament de atenționare (vesta avertizoare) și să cunoască manevrele pe care trebuie să le execute utilajul,

**S.C. ASSISTENT HB S.R.L.**  
**Plan de securitate si sanatate**

- toate zonele de circulatie trebuie să fie bine nivelate astfel încat sa nu apara pericolul de împiedicare,
- santurile sau gropile trebuie marcate cu banda de semnalizare sau parapeti,
- caile de circulație survolate de către macarale vor fi blocate în timpul functionarii macaralelor prin mijloace de avertizare (banda, bariere, panouri),
- persoanele care coordonează macaragiul vor atentiona pe toți cei care circulă în zonă asupra pericolului si îi vor opri până la terminarea manevrei.

Se va verifica zilnic:

- dacă au aparut denivelari pe caile de acces,
- dacă semnalizarile de securitate au fost deplasate, rasturnate sau deteriorate.

Dacă apar astfel de nereguli managerul de proiect va lua măsuri imediate pentru remedierea lor.

Pentru mijloacele auto se va impune o viteza maximă de deplasare de 5 Km /h, marcata prin indicatoare atat la intrare cat si în interiorul santierului.

Antreprenorul general răspunde de scările de acces comune: iluminatul, întreținerea, curățirea și refacerea balustradelor de protecție.

Holurile, caile de acces din subsoluri si toate spatiile comune din santier vor fi coordonate din punct de vedere al securității de către antreprenorul general.

Toate suprafetele de circulatie de pe santier vor fi pastrate curate si in conditii de siguranta si vor permite, pe cat posibil, trecerea in siguranta a vehiculelor in directii opuse.

Conducatorii de autovehicule si deserventii de utilaje, vor poseda permis de conducere valabil pentru clasa de vehicul pe care o conduc.

Toate tipurile de vehiculele vor avea documente care sa ateste verificarile si reviziile tehnice la zi.

Zonele de staționare pentru utilaje sau autovehicule se vor semnaliza special.

In timpul stationarii acestea vor avea în mod obligatoriu motorul oprit și vor fi imobilizate adecvat.

Nu vor fi lasate autovehiculele sau utilajele nesupravegheate, cu motorul pornit sau cu cheile în contact.

Este cu desavarsire interzisa manevrarea autovehiculelor sau utilajelor de catre persoane necalificate corespunzator.

Este obligatorie amenajarea unui spațiu unde fiecare autovehicul sau utilaj care iese din santier să fie curatat de noroi pe roti. Apa rezultata in urma spalarii trebuie să respecte conditiile de protectia mediului. Antreprenorul general raspunde de realizarea acestei clauze.

Conducatorii tuturor tipurilor de autovehicule sunt obligati sa urmeze strict cerintele Planului de securitate si sanatate – indicate in panourile de avertizare, precum si semnele de circulatie instalate (limite de viteze, trasee, etc.).

Autoturismele personale vor fi parcate numai in locurile stabilite pentru acesta.

#### **6.14 Spatiile și facilitățile destinate organizării de santier**

Organizarea santierului de constructii trebuie să satisfacă toate condițiile de securitate și de igienă a muncii. Amplasarea pe teritoriul santierului a construcțiilor temporare și a grupurilor sociale pentru lucratori trebuie să fie în concordanță cu toate normele care asigură securitatea și sanatatea în munca.

Se va evita amplasarea grupurilor sociale în imediata apropiere a drumurilor de acces.

Numarul toaletelor va fi stabilit în funcție de numărul de muncitori estimat, astfel încât să se asigure minim un WC la 20 de lucrători, materiale igienico-sanitare.

Prezenta femeilor în santier presupune toalete separate. Se va asigura curatenia și dezinfectia zilnica a grupurilor sanitare.

Se vor asigura spații special destinate (vestiare) pentru schimbarea hainelor și odihna în timpul pauzelor de lucru. Aceste spații vor avea posibilitate de încălzire în siguranță pe timp nefavorabil.

Se vor organiza spatii pentru spalat pe maini, dotate corespunzator cu apă curentă, (minim 20litri/om), sapun etc.

Se vor amenaja spatii închise pentru servirea mesei. Sala de mese va fi pastrata curată, blaturile meselor trebuie să fie ușor de curatat, se va asigura un sistem de încălzire pentru timp friguros.

#### **6.15 Organizarea locurilor de munca**

Este obligatorie semnalizarea zonei de lucru, aflata in raza de actiune a utilajelor de ridicat, respectiv a lucrarilor ce prezinta pericol.

Podetele vor fi prevazute cu balustrade de protectie.

Masinile si utilajele vor fi astfel amplasate si instalate incat sa se asigure stabilitatea si imposibilitatea unor deplasari necomandate.

Locurile de munca care prezinta pericole vor fi semnalizate cu indicatoare de avertizare sau interzicere.

#### **6.16 Manevrarea, transportul si depozitarea materialelor**

Antreprenorii vor lua masuri tehnico-organizatorice pentru evitarea sau reducerea riscurilor de accidentare si/sau afectare a sanatatii, determinate de manipularea manuala a maselor, luand in considerare urmatoarele:

- caracteristicile maselor;
- efortul fizic necesar;
- caracteristicile mediului de munca;
- cerintele activitatii;
- factori individuali de risc.

Pentru transportul materialelor vor fi asigurate mijloace mecanizate: macarale, elevatoare etc;

Este interzis transportul nemecanizat, prin purtare a maselor (saci cu materiale, rigips, materiale placare, conducte, tubulaturi accesorii, material lemnos, o.b. etc.) la etajele cladirii.

## **S.C. ASSISTENT HB S.R.L.**

### **Plan de securitate si sanatate**

Materialele ambalate în saci sau containere trebuie să fie asezate ordonat în stive pentru a le asigura stabilitatea. Pentru prevenirea caderii/alunecării accidentale sau prabusirii coletelor se vor prevedea opritori și va fi limitată înălțimea stivelor.

Toate substanțele inflamabile, grasimi, vopsele, etc. vor fi depozitate separat de alte materiale. Fumatul va fi interzis în interiorul depozitului acestor substanțe și vor fi afișate panouri de avertizare “ Fumatul interzis”.

Depozitarea materialelor se va face în spații special amenajate. Acestea trebuie amplasate pe teritoriul șantierului ținându-se cont de riscurile pe care le implică manipularea și depozitarea materialelor, conform actelor de însoțire de la producători și de condițiile de impact asupra mediului (contaminări ale solului, aerului, apei etc).

Va fi interzis accesul persoanelor neautorizate în toate zonele de depozitare.

Se vor asigura căi de manipulare a materialelor în depozite. Acestea vor fi menținute în permanență libere și curate (fără obstacole de orice fel, noroi, pete de uleiuri sau alte substanțe etc.). Vor fi marcate cu vopsea galbenă.

Locul și căile de acces la zonele de materiale PSI se vor marca cu vopsea roșie.

Aceste cai vor fi de asemenea menținute în permanență libere și curate.

Este recomandată evitarea stocării de carburanți în șantier. În cazul că se va impune și stocarea de carburanți se vor aplica reguli speciale de depozitare.

### **6.17 Instalatii si utilaje**

Vor fi organizate inspecții pentru a se asigura că orice utilaj sau instalație adusă pe șantier sunt în bune condiții de funcționare.

Sefii de șantier vor verifica:

- La livrarea lor pe șantier, să fie în condiții bune de funcționare.
- Utilajele vor fi supuse unui program de revizie și întreținere conform programelor de mentenanță, pentru a fi asigurată buna funcționare.
- Proprietarul echipamentului va prezenta managerului de proiect un act care să confirme că echipamentul a fost revizuit și este pregătit pentru utilizare.
- Toate testele, examinările și controalele se desfășoară în conformitate cu legislația în vigoare și în conformitate cu înregistrările păstrate – conform planurilor de mentenanță.

În timpul perioadei de utilizare echipamentul/instalația va fi verificată zilnic (înaintea începerii lucrului), pe baza unei liste de inspecție întocmită de reprezentanții serviciilor de prevenire și protecție aparținând antreprenorilor. Toate partile metalice ale utilajelor vor fi legate la instalația de împământare.



## S.C. ASSISTENT HB S.R.L.

### Plan de securitate si sanatate

O lista de verificare va include cel putin: dispozitive de siguranta ale echipamentului, instalarea corecta a echipamentului si a avertismentelor ( texte sau pictograme) privitoare la potentialele riscuri care apar in timpul functionarii.

Reprezentantii serviciilor de prevenire si protectie apartinand antreprenorilor vor verifica intretinerea corespunzatoare a echipamentelor, conform graficului de mentenanta a echipamentului si cu recomandarile producatorului.

Reprezentantii serviciilor de prevenire si protectie vor pastra inregistrari ale documentelor mentionate mai sus.

Antreprenorii raspund daca deserventii/operatorii de echipamente/instalatii sunt autorizati si pregatiti corespunzator sau nu. Antreprenorii vor prezenta documente in acest sens care vor ramane permanent la seful de santier.

La orice problema de natura tehnica – la defectarea dispozitivelor, intalatiilor sau utilajelor acestea se predau la reparatii. Este interzisa repararea lor de catre lucratorii neautorizati si neinstructi.

Se va opri lucrul la aparitia unui pericol iminent de producere a unui accident. Va fi informat imediat conducatorul locului de munca, seful de santier.

### 6.18 Protectia impotriva electrocutarii

Racordurile instalatiilor electrice temporare la tablourile principale vor fi efectuate de lucratori calificati-electricieni.

Se interzice lucrul la tablourile electrice de comanda si la partile componente ale instalatiei electrice, fara intreruperea circuitelor de alimentare. Interventia la instalatia electrica se va face numai de electricieni calificati, instruiti si autorizati.

Toate tablourile electrice din santier, indiferent de societatea care le instalează și exploateaza, trebuie să respecte masurile de securitate:

- să fie încuiate,
- să nu fie expuse intemperiilor (protejate),
- să fie dotate cu sisteme automate de întrerupere a alimentarii cu energie electrică în caz de urgenta (sigurante automate și calibrate),
- să fie legate la centura de împământare-centura se verifică periodic ( minim anual – buletin PRAM),
- să fie dotate cu prize exterioare prevazute cu capace de protecție si în perfectă stare (nesparte sau nefixate corespunzător).

Echipamentele electrice utilizate la locurile de munca vor fi astfel realizate, incat sa nu constituie pericol de incendiu sau explozie, iar persoanele sa fie protejate impotriva riscurilor de electrocutare prin atingere directa sau indirecta.

Se interzice executarea oricarei reparatii sau lucrari de intretinere la utilajele si masinile actionate cu motoare electrice inainte de a fi oprite si deconectate de la alimentarea cu energie electrica.

Instalatiile de distributie a energiei electrice, existente inainte de deschiderea santierului, trebuie sa fie identificate, verificate si semnalizate.

**S.C. ASSISTENT HB S.R.L.**  
**Plan de securitate si sanatate**

Conducătorii electrici care alimentează șantierul vor fi suspendați astfel încât să nu fie în pericol de a fi agățați de utilajele care se deplasează în zonă. Conducătorii electrici nu vor fi pozati pe caile de acces și de circulație.

În apropierea cablurilor electrice subterane lucrările de săpătură se vor putea executa numai după ce cablurile au fost scoase de sub tensiune, și numai sub controlul personalului de specialitate.

### **6.19 Acordarea primului ajutor**

Este obligatorie existența unei încăperi destinate primului ajutor, echipată cu materiale indispensabile primului ajutor.

Antreprenorii trebuie să asigure personal pregătit în acest scop.

Spatiul destinat acordării primului ajutor va fi amenajat și dotat de primul antreprenor venit pe șantier și transmis următorilor.

#### **In caz de accident se acorda primul ajutor, apel telefonic la 112;**

Se aduc la cunoștința conducătorului locului de muncă, șefului de șantier și coordonatorului în cel mai scurt timp posibil accidente suferite de propria persoană sau de alți lucrători;

Vor fi folosiți pe șantier numai muncitori apți din punct de vedere medical și numai la lucrările pentru care au primit aviz medical. Este interzis cu desăvârșire utilizarea muncitorilor la activități pentru care nu au aviz medical.

Fiecare angajator își va instrui din rândul angajaților de pe șantier o persoană în vederea acordării primului ajutor în caz de accidentare. Acesta va fi din rândul persoanelor care au cea mai mare stabilitate pe șantier pentru a fi în permanență prezent.

Prin grija angajatorilor se vor asigura condiții igienice de lucru, materiale pentru igiena personală (săpun, prosop, cremă pentru îngrijirea mâinilor, etc.).

Pe timp călduros, cu temperaturi extreme, se vor lua măsuri pentru protecția lucrătorilor prin reducerea programului de lucru și acordarea apei minerale, ceaiuri, conform normelor în vigoare.

#### **a. Electrocutare:**

- Se scoate accidentatul de sub acțiunea curentului electric prin deconectarea porțiunii din instalație în contact cu accidentatul, prin deconectare de la tablou sau prin smulgerea firelor.

**ATENȚIE!** – se izolează și semnalizează zona afectată cu indicatoare de securitate și se intervine cu materiale electroizolante (mănuși, halat, salopetă, lemn, plastic, etc.).

- Se întinde accidentatul pe un loc uscat, se trage capul victimei și se introduce sub ceafă un suport de haine.
- Se desface cămașa și se eliberează căile respiratorii.
- Se deschide gura și dacă este cazul se eliberează limba.
- Se urmărește pulsul inimii și dacă se impune se face respirație artificială gură la gură (în cazul când gura poate fi deschisă) sau gură la nas, după care operația de reanimare se execută prin mișcarea brațelor apăsate de coșul pieptului.
- Primul ajutor se execută până la venirea personalului medical.

## S.C. ASSISTENT HB S.R.L.

### Plan de securitate si sanatate

#### b. Răniri-hemoragii;

- Se oprește sângele în zona afectată prin aplicarea unui garou deasupra răni sau alt material flexibil (tub de cauciuc, cravată, curea, sfoară, etc.) sau prin apăsarea unui pansament direct pe rană.
- Se dezinfectează rana (cu apă oxigenată și tifon steril)
- Se aplică pe rană câteva comprese sterile încât toată suprafața să fie acoperită.
- Se va transporta la prima unitate spitalicească.

#### c. Fracturi:

- Fracturile pot fi închise sau deschise. Primul ajutor va consta în:
  - Imobilizarea fracturii cu ajutorul atelelor confecționate din lemn sau carton.
  - Transportul bolnavului la cabinetul medical sau spital.
  - În cazul când accidentatul are o hemoragie, se procedează de urgență la oprirea acesteia prin mijloacele cunoscute, se pansează rana, se imobilizează fractura și se transportă la spital.
- În cazul fracturii coloanei vertebrale, accidentatul se va imobiliza pe un plan dur.
- Se va așeza cu fața în sus, încât să se asigure permeabilitatea căilor respiratorii.
- Se va transporta de urgență la spital.

#### d. Luxații-entorse;

- Se imobilizează provizoriu articulația cu atele.
- Se pansează plaga (atunci când există).
- Se transportă accidentatul la spital.

#### e. Arsuri:

- Se scoate accidentatul din zona periculoasă.
- Se aplică comprese cu apă curată pentru a întrerupe activitatea căldurii asupra țesuturilor.
- Dacă hainele ard, se aruncă peste victimă o pătură sau haină.
- Dacă victima cere de băut se va da apă îndulcită, ceai, limonadă, etc.
- În cazul arsurilor de natură chimică, dacă substanța este lichidă, se impune spălarea simplă, de preferință cu apă caldă.
- Se transportă victima la spital.

Trebuie luate măsuri pentru a asigura evacuarea, pentru îngrijiri medicale, a lucrătorilor accidentati sau victime ale unor imbolnaviri neasteptate.

## 6.20 Prevenirea incendiilor

Antreprenorii vor desemna un numar corespunzator de lucratori drept responsabili, pentru a asigura o preventie si evacuarea eficienta in cazul incendiilor.

Numele responsabililor in caz de incendiu si zonele pentru care sunt raspunzatori vor fi introduse in documentele de prevenire a incendiilor afisate in zonele corespunzatoare. Lista va cuprinde si numarul de telefon al brigazii de pompieri. Responsabilii in caz de incendiu vor fi informati asupra locurilor in care exista pericol de incendiu si vor fi instruiti pentru utilizarea extintoarelor portabile.

Toti lucratorii, cu ocazia instructajului introductiv general, vor fi instruiti pentru procedeele de prevenire a incendiilor.

**S.C. ASSISTENT HB S.R.L.**  
**Plan de securitate si sanatate**

In timpul executiei lucrarilor pe santier vor fi respectate prevederile cuprinse in Normele generate de prevenire si stingere a incendiilor, precum si celelalte reglementari in vigoare referitoare la prevenirea si stingerea incendiilor.

### **6.21 Protectia contra incendiilor**

Toate facilitatile de pe santier: baraci si depozite, vor fi dotate cu extintoare adecvate.

Se vor asigura in interiorul santierului: cantitatea de apa necesara, pompele si furtunurile necesare, precum si numarul prescris de panouri de incendiu, echipate cu stingatoare, lazi de nisip si unelte specifice.

Pichetele echipamentului PSI vor fi dotate astfel:

- Extinctoare si alte materiale (nisip, galeti, lopeti, etc), conform legislatiei in vigoare;

- Numerele de telefon ale celei mai apropiate brigazii de pompieri;

Se va asigura in permanenta accesul masinilor de interventie in caz de incendiu, la sursele de apa prevazute in acest scop.

Spatiile de depozitare vor fi amplasate la distante corespunzatoare de alte constructii in functie de natura materialelor depozitate.

Nici o persoana in afara de electricianul de santier numit nu va face conectări sau deconectări, altele decât cele de la prizele electrice sau triplu ștecher, sau sa modifice alimentarea electrica temporara.

Improvizațiile electrice pentru iluminat, gătit, încălzire etc. nu sunt permise.

Toate birourile, magazinele, etc.vor fi dotate cu panouri de avertizare, cum ar fi: "Fumatul Interzis", „ Iesire in caz de incendiu", etc.

## **IN CAZ DE ACCIDENT/ INCENDIU**

### **Nr. de telefon 112**

**Sunati la Conducerea santierul, telef. \_\_\_\_\_**  
**Conducerea firmei, telef. \_\_\_\_\_**

**Prezentati-va si spuneti :**

- 1)                   DACA VA SITUATI PE SANTIER**  
(Precizati locul.....)
  
- 2)                   PRECIZATI TIPUL ACCIDENTULUI**  
(Cadere , rana , incendiu, surpare, asfixiere, etc....)

- 3) **SEMNALATI NUMARUL DE RANITI SI STAREA LOR**  
(Daca sangereaza, daca este(sunt) constient(i), daca respira...)
- 4) **FIXATI UN PUNCT DE INTALNIRE**  
(Trimiteti pe cineva la punctul de intalnire, pentru a ghida ajutoarele)
- 5) **NU INCHIDETI NICIODATA PRIMUL**  
(A nu inchide niciodata telefonul fara acordul interlocutorului).

**Nu miscati niciodata victima**

**Nu dati niciodata de baut victimei**

**Inlaturati persoanele curioase**

**6.22 Curatenia si dezinsectia santierului**

Toate deseurile si ambalajele sortate si existente la locurile de munca vor fi colectate si transportate la zona de depozitare.

Fiecare subantreprenor are obligatia să asigure curatarea zonei sale de lucru si să mențină căile de acces curate, în caz contrar va fi sanctionat.

Antreprenorul general va asigura curatenia zilnica a spatiilor din cadrul organizarii de santier (birouri, spatii comune, toalete, vestiare, sala de mese) cu ajutorul unor persoane special desemnate.

Toate spatiile vor fi dezinfectate la intervale care nu vor depasi 3 luni, pentru a elimina parazitii.

**6.23 Servituti impuse antreprenorilor (executanților) datorita activitatii reciproce sau de activitatile care se desfasoara in vecinatatea santierului-mediul inconjurator**

Inaintea inceperii lucrarilor antreprenorul va lua masuri pentru semnalizarea si imprejmuirea santierului, iar la punctele de acces se vor pune placarde de avertizare privind interzicerea accesului persoanelor straine. Antreprenorul general va monta la intrarea in santier un panou de semnalizare a riscurilor de accidentare.

Activitățile executanților se vor desfășura exclusiv în spațiul împrejmuit care aparține șantierului, fără a aduce prejudicii terenului exterior acestei suprafețe.

Pentru protejarea vecinatatilor santierului (constructii existente sau zone pietonale) vor fi luate masuri colective de protectie prin montrea de balustrazi sau benzi de semnalizare.

**S.C. ASSISTENT HB S.R.L.**  
**Plan de securitate si sanatate**

Este interzisă pătrunderea lucrătorilor în spații, terenuri sau alte utilități din afara perimetrului împrejmuit.

Se interzice aruncarea deșeurilor menajere, a resturilor de materiale de construcții sau demolări în afara perimetrului.

În situația executării de faze succesive pe același amplasament, acesta se va preda de la primul executant la următorul cu proces verbal, menționându-se în mod deosebit locurile periculoase (goluri, gropi, substanțe periculoase, etc.) și măsurile luate pentru eliminarea riscurilor.

Înainte de începerea lucrului la un nou loc de muncă și în fiecare dimineață conducătorul locului de muncă se va asigura că activitățile desfășurate nu prezintă pericol pentru lucrătorii proprii sau pentru lucrătorii altor societăți și numai după aceea va începe lucrul.

Se va evita producerea de zgomote puternice care pot deranja activitățile care se desfășoară în vecinătate sau locuitorii din zonă.

Prin traficul de pe santier și zonele locuite se vor lua măsuri pentru menținerea basculantelor curate și evitarea depunerilor de noroi pe carosabil.

Măsurile de prevenire a riscurilor santierului asupra vecinătăților se vor referii la:

- ingradirea și semnalizarea santierului;
- mijloace corespunzătoare pentru evacuarea materialelor de la înălțime;
- ingradirii pe verticală pentru prevenirea caderii de obiecte pe trecătorii din vecinătate;
- spalarea utilajelor la ieșirea din santier;

#### **6.24 Semnalizarea de securitate**

Vor fi respectate Normele metodologice privind condițiile de închidere a circulației și de instituire a restricțiilor de circulație în vederea executării de lucrări în zona drumului public.

Lucrătorii vor fi echipați cu echipament individual de protecție și avertizare.

Pentru organizarea lucrărilor și realizarea semnalizărilor vor fi folosite: indicatoare rutiere, mijloace auxiliare de semnalizare a lucrărilor și schema de semnalizare rutiera temporară, conf. anexa nr. .

Pe parcursul realizării lucrărilor se vor lua măsuri de protecție a mijloacelor de circulație auto, a cetățenilor riverani și a bunurilor acestora precum și a trecătorilor prin:

- Imprejmuirea perimetrului de lucru cu panouri (dacă este posibil) sau cu jaloane reflectorizante și cu baliză luminoasă
- Montarea unor semafoare provizorii pentru managementul traficului (dacă este cazul)
- Montarea de indicatoare rutiere provizorii pentru avertizarea asupra faptului că în zona se desfășoară lucrări
- Montarea de indicatoare de limitare a vitezei în perimetrul santierului
- Delimitarea și semnalizarea clară a căilor de circulație
- Asigurarea de personal pentru supravegherea perimetrului de lucru și avertizarea trecătorilor în cazul în care aceștia se abat de la traseele prestabilite
- Asigurarea de treceri pietonale prevăzute cu balustrade de protecție și eventual scara de acces (dacă este cazul) în cazul existenței de santuri sau alte zone de lucru denivelate din rațiuni tehnologice
- Asigurarea de iluminat nocturn cu reflectoare și balize luminoase intermitente pentru o bună vizualizare a perimetrului de lucru
- Alte asemenea măsuri ce se vor preta situației create la fața locului

7. EVALUAREA RISCURILOR DE ACCIDENTARE, MASURI, RASPUNDERI

Pericol Neconformități	Risc	Măsuri/Acțiuni în scopul realizării măsurii	Responsabil
Prindere, strivire membre superioare sau inferioare în echipamente tehnice în funcțiune (ex: finisor asphalt, betoniere), la diverse operații pregătitoare (ridicări /așezări capace cămine, etc.), între materialele utilizate (calupuri bitum, butoaie solventi, tronsoane conducte, armaturi, etc.)	4	-Se interzice utilizarea EM fara aplicarea masurilor de securitatea si sanatatea muncii, stabilite in reglementarile legale, instructiunile proprii de securitate si sanatate in munca, cartile tehnice ale echipamentelor de munca, etc si care nu sunt in perfecta stare de functionare -La manipularea materialelor se vor respecta instructiunile proprii de securitatea si sanatatea muncii privind manipularea, transportul si depozitarea materialelor, in functie de tipul, gabaritul, greutatea, forma, modul de ambalare, etc. ale acestora; -Se interzice manipularea sau transportul prin purtare in acelasi timp a maselor care sunt instabile intre ele;	Conducator loc de munca Sef punct de lucru
Lovire de către mijloacele de transport auto ce asigură aprovizionarea cu materiale de lucru;	4		
Înțepari, striviri, loviri membre în timpul manipulării plaselor de fier - beton, armaturi, a cofrajelor, etc;	4	Se interzice manipularea si transportul maselor care au margini sau suprafete taietoare sau care datorita naturii lor pot produce leziuni ale mainilor, picioarelor fara utilizarea manusilor de protectie, incaltaminte cu bombeu metalic si insertie metalica in talpa ; -Cand incarcarea, descarcarea sau transportul materialelor se efectueaza de 2 sau mai multi	Conducator loc de munca Sef punct de lucru

S.C. ASSISTENT HB S.R.L.  
Plan de securitate si sanatate

		muncitori (lucru in echipa), lucratorii se vor asigura, inainte de inceperea operatiilor, ca materialele respective se pot prinde bine cu mainile;	
Dezhidratare datorată lucrului la temperaturi termice ridicate (vara la temperaturi toride, lucrul cu bitum încins, etc.).	4	-Dotarea personalului cu echipament individual de protectie corespunzator -Acordarea de pauze pentru reglarea termica a organismului -Acordarea de alimentatie de protectie conform OUG 99/2000 -Supravegherea medicala a personalului	Conducator loc de munca Sef punct de lucru
Vibrații peste limita maximă admisă la uneltele cu care se prelucrează materialele ;	4	Acordarea de pauze Amortizoare de vibratii la masini Utilizarea de EIP- amortizare vibratii	Conducator loc de munca Sef punct de lucru
Gaze și vapori toxici rezultate în urma procesului de muncă, în mediul de lucru (la topirea bitumului, diluarea acestuia, etc.);	4	-Acordarea de materiale igienico-sanitare -Supravegherea starii de sanatate -Achizitionarea de Fise Tehnice pentru toate substantele periculoase utilizate in procesul tehnologic -Instruirea personalului in vederea respectarii instructiunilor proprii de S.S.M. si a prevederilor din Fisele Tehnice a substantelor utilizate -Dotarea lucratorilor cu mijloace individuale de protectie	Conducator loc de munca Sef punct de lucru
Executarea de operații neprevăzute în sarcina de muncă.	4	-Lucratorul este obligat sa refuze intemeiat executarea unei sarcini de serviciu daca aceasta i-ar pune in pericol de accidentare sau imbolnavire profesionala; -Se interzice sa se impuna	Conducator loc de munca Sef punct de lucru



S.C. ASSISTENT HB S.R.L.  
Plan de securitate si sanatate

		salariatului sa execute operatii care nu intra in sarcinile de serviciu	
Circulatia pe căile de acces auto, prin locuri periculoase, neamenajate, iluminate necorespunzator	4		
Lucrul sub influenta bauturilor alcoolice;	4		
Neutilizarea echipamentului individual de protecție și a celorlalte mijloace de protecție din dotare sau utilizarea unui EIP neadecvat conditiilor de lucru.	4	-Zilnic, inainte de inceperea activitatii, lucratorul trebuie sa verifice vizual starea echipamentului individual de protectie din dotare si sa solicite inlocuirea, daca acesta nu mai corespunde scopului pentru care a fost acordat ; -Conducatorul locului de munca nu va admite la lucru personalul care nu poarta echipamentul de protectie din dotare, corespunzator riscurilor pentru care a fost acordat	Conducator loc de munca Sef punct de lucru
Strivirea pietonilor sau a vehiculelor în timpul mersului cu spatele	4	Verificarea, înainte de începerea lucrului, a funcționării semnalizării acustice și luminoase pentru mersul cu spatele Asigurarea la mersul cu spatele Instruirea lucratorilor pentru respectarea instructiunilor privind circulatia in santier	Cond.loc de munca Seful punctului de lucru
Omiterea efectuării de operații care-i asigură securitatea la locul de muncă (ex: împrejmuirea zonei de lucru și marcarea cu indicatoare de avertizare, neasigurarea îndrumării, supravegherii și controlului desfășurării lucrărilor).	4	Instruirea lucratorilor pentru respectarea IPSSM cu privire la modul de ingradire si semnalizare a zonelor de lucru	Conducator loc de munca Control din partea sefului punctului de lucru
Ciocnirea cu alte vehicule din șantier	4	Instruirea lucratorilor pentru respectarea IPSSM Organizarea transportului intern pe șantier Semnalizarea vitezei maxime de circulatie in santier	Conducator loc de munc Sefului punctului de lucru
Producerea de calamitati naturale (inundatii,	3	-Instruire personalului cu	Cond.loc de

S.C. ASSISTENT HB S.R.L.  
Plan de securitate si sanatate

cutremure, viscol, vant puternic, alunecari de teren, etc.).		privire la Planul de interventie in situatii de urgenta, intocmit la nivelul unitatii ; -Angajatii au obligatia sa opreasca lucrul la aparitia unui pericol iminent si sa informeze conducatorul locului de munca care va stabili masuri concrete de prevenirea accidentelor tehnice si de munca in situatii de urgenta	munca Seful punctului de lucru
Electrocutare prin atingere directa / indirecta a cablurilor echipamentelor sau utilajelor electrice cu izolatiile deteriorate, accidental sau neprotejate corespunzator	3	-Instalatiile electrice vor fi revizuite periodic, conform unui grafic de revizii intocmit in acest sens; -Exploatarea, intretinerea, reglarea, depanarea, repararea si prima punere in functiune a echipamentelor electrice trebuie facuta numai de personal calificat, instruit si autorizat pentru executarea acestor operatii la echipamentele respective; -Lucratorul care deserveste un EM actionat electric ( pompe, malaxoare) va verifica zilnica integritatea sistemului de inchidere a carcaselor de protectie (usi capace, etc.), starea de contact intre bomele de legare la pamant si conductorul de protectie, modul de diapunere a cablurilor flexibile ce alimenteaza partile mobile, precum si integritatea izolatiei acestora, continuitatea legaturii la centura de impamantare; -Inainte de inceperea lucrului cu EM actionate electric se va verifica starea izolatiei cablului de	Cond.loc de munca Seful punctului de lucru

S.C. ASSISTENT HB S.R.L.  
Plan de securitate si sanatate

		alimentare, a stecherului si a prizei, precum si legaura la conductorul de nul de protectie (prin intermediul contactului priza stecher); -Protectia impotriva electrocutarii, prin atingere indirecta la EM deservite, va fi realizata conform prevederilor standardelor in vigoare din acest domeniu.	
Lucrul cu substante inflamabile (ex: combustibili).	3	-Dotarea locului de munca cu mijloace de stins incendiu -Folosirea recipientilor metalici pt transportarea carburantilor -Elaborarea de instructiuni tehnice si de instructiuni proprii de s.s.m. privind activitatea desfasurata: modul de exploatare a echipamentelor, de verificare, intretinere si reparare	Cond.loc de munca Seful punctului de lucru
Pulberi pneumoconio gene – prezente în atmosfera locului de muncă.	3	-Acordarea echipamentului individual de protectie si neadmiterea la lucru a personalului care nu-l utilizeaza corespunzator -Acordarea de materiale igienico-sanitare -Supravegherea medicala a personalului	Cond.loc de munca Seful punctului de lucru Medic mm
Temperatura ridicată vara , scazută iarna, intemperii;	3	Se vor aplica masurile stabilite de reglementarile in vigoare: -Reducerea timpului de lucru, pauze mai dese, administrare ape minerala, utilizare EIP corespunzator ; -Personalul care lucreaza in microclimat cald (peste 30°) va beneficia de pauze pentru refacerea capacitatii de termoreglare.	Seful punctului de lucru

S.C. ASSISTENT HB S.R.L.  
Plan de securitate si sanatate

Prezența curenților de aer datorăți lucrului în mediul extern.		-Dotarea personalului cu echipament individual de protecție corespunzător -Acordarea de pauze pentru reglarea termică a organismului -Organizarea de spații pentru odihna lucrătorilor	Cond.loc de munca Seful punctului de lucru
Comunicări sau manevre accidentogene		Asigurarea de mijloace de comunicare la distanță Instruirea lucrătorilor pentru respectarea regulilor de comunicare stabilite	Cond.loc de munca Seful punctului de lucru
Lucrul cu focul deschis sau fumatul în zonele cu substanțe periculoase sau ușor inflamabile.		-Elaborarea de instrucțiuni cu privire la lucrul cu foc deschis -Stabilirea locurilor pentru fumat -Instruirea și supravegherea corespunzătoare a personalului să respecte prevederile privind lucrul cu foc deschis și fumatul în unitate -Dotarea cu stingătoare	Cond.loc de munca Seful punctului de lucru
Cădere la același nivel prin împiedicare, alunecare, dezechilibrare	3	-Instruirea lucrătorilor pentru respectarea IPSSM -Angajații au obligația să folosească corect EIP din dotare și să-și poarte, în scopul pentru care a fost oferit, pe toată durata îndeplinirii sarcinii de muncă ; -Pentru circulație se vor folosi numai caile de circulație amenajate în acest scop ; -La punctele de lucru de pe taluzele cu înălțimi mai mari de 3 m și înclinări mai mari de 60° personalul va fi dotat cu centuri de siguranță legate de puncte fixe, rezistente ; -Se interzice circulația pe taluz and acesta este	Cond.loc de munca Seful punctului de lucru

**S.C. ASSISTENT HB S.R.L.**  
**Plan de securitate si sanatate**

		acoperit cu gheatd sau polei, alunecos sau instabil.	
Lipsa unor operații pregătitoare procesului de lucru (ex: împrejmuirea zonei de lucru și marcarea cu indicatoare de avertizare);	3	-Instruirea lucratorilor pentru respectarea IPSSM privind semnalizarea de securitate -Asigurarea mijloacelor de imprejmuire si indicare a zonei de lucru	Cond.loc de munca Seful punctului de lucru

### 9. Dispozitii finale

Măsurile privind securitatea și sănătatea în muncă, cuprinse în prezentul plan, sunt minime și nu exonerează conducătorii societăților executante de răspunderea pe care o au în privința securității și sănătății în muncă și protecția mediului, de întocmirea și respectarea planurilor proprii de securitate și sănătate și a instrucțiunilor proprii. Măsurile din prezentul plan se vor folosi la folosirea la întocmirea Planului general de securitate și sanatate al santierului..

Declararea, cercetarea, înregistrarea, raportarea și evidența accidentelor de muncă și a bolilor profesionale se face de societatea la care este angajat accidentatul, indiferent de cauzele și/sau vina de producerea accidentului.

S.C. ASSISTENT HB S.R.L.  
Plan de securitate si sanatate

Anexa nr.1

## CONVENTIE privind securitatea în muncă

Între ....., în calitate de antreprenor S.C. .... S.R.L. în calitate de antreprenor general (executant lucrări), în baza Legii nr. 319/2006, legea securității și sănătății în muncă, s-a încheiat prezenta CONVENTIE, anexa la contractul nr. \_\_\_\_\_, prin care se stabilesc următoarele:

**BENEFICIARUL** reprezentat prin dl Ivan Constantin, numit coordonator de securitate si sanatate in munca in conformitate cu HG 300/2006 privind asigurarea cerintelor minime de securitate si sanatate in munca pentru santierele temporare si mobile are următoarele obligații:

- Să solicite executantului autorizația de funcționare din punct de vedere al protecției muncii..
- Să solicite executantului desemnarea unei persoane permanente de contact, cu atribuții în domeniul securității și sănătății în muncă.
- Toate discuțiile se poartă cu reprezentantul executantului pe probleme de securitate și sănătate în muncă, care aduce dovađa scrisă pentru acest lucru (împuternicire).
- Să pretindă dovađa materială (în scris) că personalul executantului a fost instruit și că s-au luat măsurile necesare de prevenire a accidentelor.
- Își rezervă dreptul să sisteze lucrările în momentul în care constată abateri de la planul întocmit inițial.

**EXECUTANTUL** are următoarele obligații:

- Sa aplice prevederile cuprinse in legislatia si normele de securitate a muncii si PSI (Legea 319/2006, Normele metodologice de aplicare completate si modificate a Legii 319, Lege nr.307/2006 privind apărarea împotriva incendiilor, Ordin 163 NGPSI, legea 481/2044 privind prootectia civila si DISPOZIȚII GENERALE privind instruirea salariaților în domeniul situațiilor de urgență;
- Sa respecte Planul de securitate si sanatate, intocmit de coordonatorul de ssm;
- Sa intocmeasca Planul propriu de securitate si sanatate in conformitate cu Hotararea de Guvern 300/2006, sectiunea 2, art.24 si sa-l predea beneficiarului;
- Sa asigure vesta reflectorizanta si echipament individual de protectie specific activitatilor pe care le desfasoara pentru personalul propriu care isi desfasoara activitatea in punctul de lucru al antreprenorului general, cu obligativitatea utilizarii acestuia;
- Să asigure personal calificat și instruit, în conformitate cu legislația în vigoare, în funcție de specificul și natura lucrărilor de executat.
- Să asigure informarea angajaților asupra riscurilor la care sunt expuși la locul de muncă, în perimetrul de muncă, precum și asupra măsurilor de prevenire necesare privind evitarea producerii unor accidente de muncă.

**S.C. ASSISTENT HB S.R.L.**

**Plan de securitate si sanatate**

- Să verifice permanent, la fața locului, prin conducătorii lucrării sau prin persoane desemnate, modul în care sunt asigurate măsurile de securitate și sănătate în muncă;
- Să delimiteze amplasamentul lucrării de executat și să asigure semnalizarea riscurilor datorate lucrărilor efectuate, conform prevederilor legale;
- Sa ia masuri pentru interzicerea accesului persoanelor straine in zona de lucru;
- Raspunde pentru toate accidentele care se pot intampla in zona predata pana la terminarea lucrarii si predarea amplasamentului, conform contractului;
- Raspunde de orice fel de eveniment sau accident in care pot fi implicati pietoni sau orice alte persoane care nu apartin partilor si care s-au intamplat ca urmare a activitatii desfasurate de executant;
- Să nu utilizeze, fără acceptul scris al beneficiarului, instalațiile acestuia (vane de apă, instalații electrice etc.).
- Să asigure personal autorizat, conform legislației în vigoare, pentru executarea lucrărilor care impun acest lucru.

Angajații Executantului au următoarele obligații:

- sa-si insuseasca si sa respecte Planul propriu de securitate si sanatate intocmit de executant si instructiunile de securitate a muncii si masurile de aplicarea acestora;
  - sa utilizeze echipamentul individual de protecție a muncii din dotare, corespunzator scopului pentru care a fost acordat;
  - sa nu consume bauturi alcoolice in timpul programului si la locul de munca;
- Sa colaboreze cu ceilalti executanti pentru luarea masurilor generale de securitate si sanatate in munca;

**În situația producerii unui accident de muncă se stabilesc, prin prezenta CONVENTIE următoarele clauze:**

- Accidentele de muncă suferite de personalul executantului pe amplasamentul lucrării contractate, datorate neasigurării sau nerespectării măsurilor de securitate și sănătate în muncă se înregistrează de către executant.
- Accidentele de muncă suferite de personalul executantului în instalațiile și/sau locurile de muncă aparținând beneficiarului, ca urmare a pătrunderii în acestea fără atribuții de serviciu, se înregistrează de executant.

Prezenta CONVENTIE este minimala si nu elimina alte prevederi legale cu privire la respectarea în totalitate a acestora si face parte integrantă din contractul nr. \_\_\_\_\_ și se supune procedurii de soluționare a litigiilor, prevăzută de legislația româna în vigoare.

**S.C. .... S.R.L. S.C. ....S.R.L.,**

**Administrator**

**Administrator**

Anexa 2

FISA DE INSTRUIRE COLECTIVA NR. \_\_\_\_\_

privind securitatea si sanatatea in munca  
intocmita azi, \_\_\_\_\_

Subsemnatul..... în calitate de ..... am  
procedat la instruirea unui numar de .....persoane de la  
.....din  
....., conform tabelului nominal de pe verso, în domeniul  
SSM-SU, pentru prezența pe șantier în vederea executării lucrărilor de  
..... la santierul  
.....

În cadrul instruirii s-au prelucrat urmatoarele materiale:

- Planul de securitate si sanatate in munca;
- Nominalizarea riscurilor proprii santierului si a masurilor de protectie impotriva acestora;
- Prezentarea echipamentului individual de protectie;
- Procedura privind admiterea la lucru;
- Procedura privind accesul vizitatorilor;
- Procedura privind acordarea primului ajutor si evacuarea in situatii de urgenta;
- Procedura privind raportarea si inregistrarea accidentelor;

In cazul unui eveniment in care sunt implicati salariatii proprii contractorului in timpul  
lucrarilor de pe teritoriul santierului, orice persoana care are cunostinta despre producerea unui  
astfel de eveniment va comunica de indata Coordonatorului de ssm, si va anunta ITM despre  
producerea oricarui eveniment.

Prezenta fisa de instructaj se va pastra la Registrul de coordonare.



S.C. ASSISTENT HB S.R.L.  
Plan de securitate si sanatate

**TABEL NOMINAL  
CU PERSOANELE PARTICIPANTE LA INSTRUIRE**

Subsemnatul, am fost instruit și am luat la cunoștință de materialele prelucrate și consemnate în fișa de instruire colectivă privind cerințele de SSM-SU pe care mă oblig să le respect întocmai și permanent pe durata lucrărilor.

Nr. crt.	Numele și prenumele	CI	Semnătura
1			
2			
3			
4			
5			
6			
7			
8			
9			
10			
11			
12			
13			

Întocmit (nume și prenume/ semnătura),  
..... / .....

Numele și prenumele/ semnătura Sefului de santier:  
..... / .....



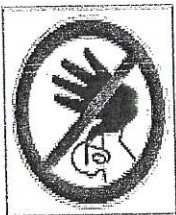
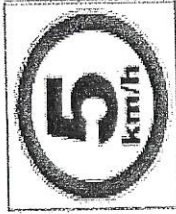
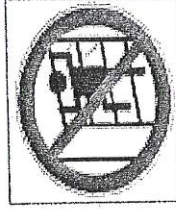

S.C. ASSISTENT HB S.R.L.  
Plan de securitate si sanatate

Anexa nr.3

**ȘANTIER ÎN LUCRU**  
**PERICOL DE ACCIDENTARE**  
**ACCESUL PERSOANELOR STRĂINE STRICT INTERZIS !**





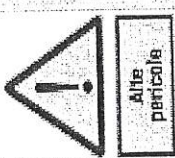

			
Șantier în lucru	Intrarea interzisă	Viteză maximă 5 km/h	Călătoria pe schele interzisă

				
Pericol de împiedicare	Pericol de cadere	Pericol utilaje	Greutăți suspendate	Alte pericole

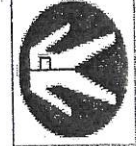
**PURTAREA ECHIPAMENTULUI INDIVIDUAL DE PROTECȚIE ESTE OBLIGATORIE !**

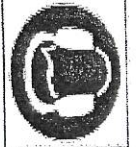
							
Portarea cască	Portarea ochelilor de protecție	Portarea mănușilor	Portarea încălțămintei de protecție	Portarea aparatului auditiv	Portarea aparatului de protecție respiratorie	Portarea dispozitivului de protecție la căderi	Portarea harnacului de protecție

S.C. ASSISTENT HB S.R.L.  
Plan de securitate si sanatate

Anexa nr.4

	AMENAJARE STRADĂ SPĂTARUL MILESCU, TIMISOARA	2020
REV.1	REGISTRU DE COORDONARE DATELE DE IDENTIFICARE ALE ANTREPRENORILOR ȘI SUBANTREPRENORILOR	Ex.1

DENUMIREA SOCIETĂȚII	
ADRESĂ SEDIU SOCIAL	
ADRESĂ SEDIU SECUNDAR	
COD UNIC DE ÎNREGISTRARE	
NR.ÎNREGISTRARE LA REGISTRUL COMERȚULUI	
CALITATEA:ANTREPRENOR  /SUBANTREPRENOR	
NUME ȘI PRENUME  ADMINISTRATOR	
DATE DE CONTACT:  NR.TELEFON, ADRESĂ, E-MAIL	
DATA INTERVENȚIEI PE ȘANTIER	
DURATA EFECTUĂRII LUCRĂRILOR	
CATEGORIILE DE LUCRĂRI EXECUTATE	
EFFECTIVUL LUCRĂTORILOR PE ȘANTIER (nr.total de lucrători)	

Întocmit,

Reprezentant legal/Șef șantier  
Antreprenor/Subantreprenor

S.C. ASSISTENT HB S.R.L.  
Plan de securitate si sanatate

Anexa nr.5

Aprobat  
Conducator unitate

## PLAN PROPRIU DE SECURITATE ȘI SĂNĂTATE ÎN MUNCĂ

### Intocmit, A. LOCALIZARE SANTIER :

Se va indica adresa exacta a santierului.

### B. NUMELE ȘI ADRESA ANTREPRENORULUI/SUBANTREPRENORULUI

Se vor indica datele de identificare ale antreprenorului/subantreprenorului care in calitate de executant participa la procesul de munca, precum si datele de contact ale acestuia.

### C. LUCRARI DE EXECUTAT :

Se vor nominaliza lucrarile ce urmeaza a se executa, pe categorii, conform contractului incheiat.

### D. NUMĂRUL LUCRĂTORILOR PE ȘANTIER :

Se va indica numarul de lucratori care isi vor desfasura activitatea pe santier.

### E. NUMELE PERSOANEI DESEMNAȚE SĂ CONDUCA EXECUTAREA LUCRĂRILOR

Se va indica persoana care conduce din partea societatii lucrarile care se desfasoara pe santier (sef santier, inginer, maistru, sef echipa etc.) si datele complete de identificare si contact.

### F. DURATA ESTIMATĂ A LUCRĂRILOR :

Se va indica durata estimata conform prevederilor contractuale, cu precizarea datei de inceput a lucrarilor si datei estimate de finalizare a acestora.

### G. ANALIZA PROCESELOR TEHNOLOGICE DE EXECUȚIE CARE POT AFECTA SĂNĂTATEA ȘI SECURITATEA LUCRĂTORILOR ȘI A CELORLALȚI PARTICIPANȚI LA PROCESUL DE MUNCĂ PE ȘANTIER

Se vor prezenta procesele tehnologice de executie care, prin riscurile pe care le prezinta, pot afecta sanatatea si securitatea lucratorilor executantului sau a celorlalti participanti la procesul de munca.

### H. EVALUAREA RISCURILOR PREVIZIBILE LEGATE DE :

- 1) modul de lucru;
- 2) materiale utilizate;
- 3) echipamentele tehnice folosite;
- 4) utilizarea substanțelor sau preparatelor periculoase;

**S.C. ASSISTENT HB S.R.L.**  
**Plan de securitate si sanatate**

- 5) deplasarea personalului;
- 6) organizarea șantierului.

**I. MĂSURI PENTRU ASIGURAREA SĂNĂTĂȚII ȘI SECURITĂȚII LUCRĂTORILOR, SPECIFICE LUCRĂRILOR PE CARE ANTREPRENORUL LE EXECUTĂ PE ȘANTIER, INCLUSIV MASURI DE PROTECTIE COLECTIVA SAU INDIVIDUALA**

Oricare lucrator sau participant la procesul de munca interesat se poate informa cu privire la continutul prezentului plan de securitate si sanatate in munca.

In cazul in care considera ca planul propriu de securitate al SC \_\_\_\_\_ SRL, prin modul in care este conceput contine prevederi care pot fi imbunatatite in vederea promovarii imbunatatirii securitatii si sanatatii in munca in cadrul activitatilor pe care le desfasora pe santierul " este invitat sa isi exprime opiniile pe care le are in scris.

Planul a fost intocmit, va fi semnat ( antreprenor, medic mm, reprezentanti lucratori),

Orice modificare se va supune procedurii de avizare si se va distribui partilor prin grija conducerii societatii.

**Lucrator desemnat SSM**

AVIZAT	DA	NU	SEMNATURA
Coordonator securitate si sanatate in munca .....			
Medic de medicina muncii.....			
Reprezentanti lucratori.....			

S.C. ASSISTENT HB S.R.L.  
Plan de securitate si sanatate

Anexa nr.6

	AMENAJARE STRADĂ SPĂATARUL MILESCU, TIMISOARA	2020
REV.1	REGISTRU DE COORDONARE TABEL CU UTILAJELE DIN SANTIER	Ex.1

TABEL CU UTILAJELE DIN SANTIER

Nr. Crt.	TIP UTILAJ	Marca
1.		
2.		
3.		
4.		
5.		
6.		
7.		

Întocmit,  
Reprezentant legal/Şef şantier  
Antreprenor/Subantreprenor





VERIF./EXP. VERIFICATOR-	NUME	SEMNTURA	CERINTA	REFERAT/EXPERTIZA NR./ DATA:
	<b>ASSISTENT HB</b> Proiectare și consultanță în construcții Str. Umbrei nr. 9, TIMIȘOARA - 300652 tel./fax: 0356/105103; E-mail: assistent@hb.ro			
PROIECT NR:	BENEFICIAR:			PROIECT NR:
67 - P 71 / 2018	MUNICIPIUL TIMIȘOARA			67 - P 71 / 2018
FAZA:	SCARA:	SEMNTATURA	DENUMIRE PROIECT:	FAZA:
PT + DE + CS	%	ing. FLORESCU M.	STRADA SPATARUL MILESCU	PT + DE + CS
PLANSA NR:	TITLU	ing. FLORESCU M.	PLANSA:	PLANSA NR:
01	PLANSA: PLAN DE AMPLASARE ÎN ZONA	DEC. 2019		01





**STRADA SPATARUL MILESCU**  
**INCEPUT PROIECT** **STRADA SPATARUL MILESCU**  
**SFARSIT PROIECT**  
 km 0+000.00 km 0+799.17

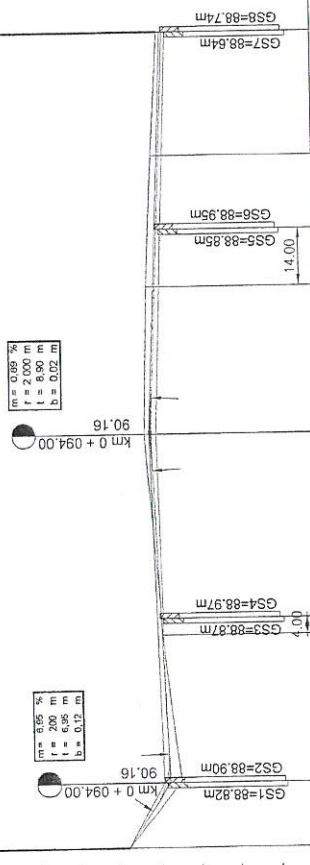

$m = 0.66\%$   
 $r = 2.000\text{ m}$   
 $t = 8.90\text{ m}$   
 $b = 0.02\text{ m}$

$m = 5.65\%$   
 $r = 200\text{ m}$   
 $t = 6.92\text{ m}$   
 $b = 0.02\text{ m}$

Diferențe în axă	60	22	58	76	40	41	46	
Declivități în axă	76.00%	0.45%	0.44%	0.44%	0.42%	0.44%	0.44%	
Cota proiect în axă	88.80	88.78	88.92	89.12	88.98	88.84	88.71	
Declivități rigolă dreapta	76.00%	0.29%	0.29%	0.44%	0.44%	0.44%	0.44%	
Cota rigolă dreapta	88.80	88.82	85.00	89.17	89.17	88.76	88.66	
Declivități rigolă stânga	76.00%	0.27%	0.27%	0.42%	0.42%	0.42%	0.42%	
Cota rigolă stânga	88.80	88.84	85.00	89.07	89.03	88.85	88.66	
Cota teren în axă	88.50	88.80	88.90	89.28	89.18	88.85	88.66	
Distanțe între picheți	16.00	36.00	49.00	1.00	36.00	30.11	99.11	
Distanțe cumulate	0.00	16.00	52.00	69.00	105.00	135.11	234.22	
Picheți	A 1	2	3	4	V1	4	B	
Alimentare și curbe	AI = 137.00 m							AI = 62.11 m
	U=199g36c72cc							
km, hm	hm:0	hm:1					hm:1	

**DETALIU STRUCTURA RUTIERA**  
 sc 1:20

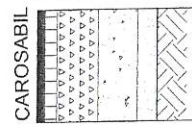

**CAROSABIL**  
 4 cm strat de uzura din beton asfaltic tip BA 16  
 6 cm strat de legatura din beton asfaltic deschis tip BAD 22.4  
 20 cm strat de fundatie din piatra sparta  
 20 cm strat de fundatie din balast  
 10 cm strat de forma din balast nisipos geotextil  
 teren natural

VERIF./EXP.	NUME	SEMNATURA/CERINTA	REFERAT/EXPERTIZA NR./ DATA:
VERIFICATOR:	Ing. Claudiu COSTESCU	A4B2D	
SPECIFICATIE	NUME	SEMNATURA	BENEFICIAR:
Sef. proiect	Ing. FLORESCU M.		MUNICIPIUL TIMISOARA
Proiectat	Ing. FLORESCU M.		DENUMIRE PROIECT:
Desenat	Ing. FLORESCU M.		AMENAJARE STRADA SPATARUL MILESCU
			TITLU PLANSA:
			PROFIL LONGITUDINAL STRADA SPATARUL MILESCU
			PLANSA NR.: 03
			PROIECT NR.: 67 - P 71/ 2018
			FAZA: PT+DDE +CS



**ASISTENT HB**  
 Proiectare și consultanță în construcții  
 Str. Lungei nr. 9, TIMISOARA - 300512  
 Tel./fax: 0356/705103; E-mail: asistenthb@yahoo.com

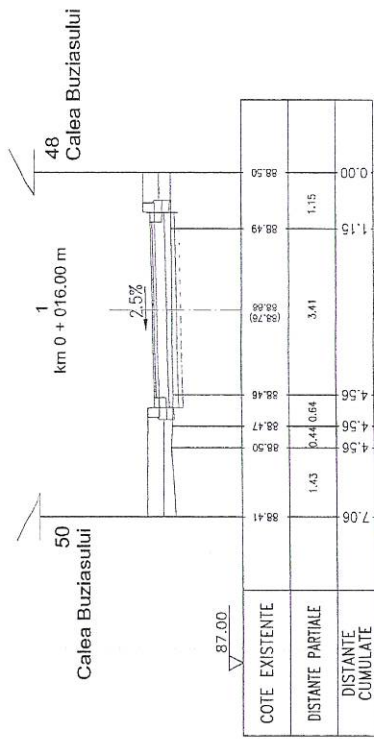

- = 4.00 m
- = 0.79 m<sup>2</sup>
- = 0.54 m<sup>2</sup>
- = 0.74 m<sup>2</sup>
- = 0.80 m<sup>2</sup>
- = 0.40 m<sup>2</sup>

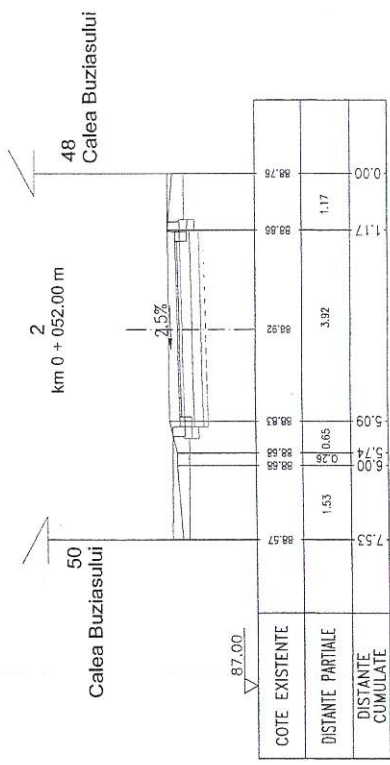

- = 4.00 m
- = 3.39 m<sup>2</sup>
- = 0.72 m<sup>2</sup>
- = 0.74 m<sup>2</sup>
- = 0.80 m<sup>2</sup>
- = 0.40 m<sup>2</sup>

VERIF./EXP.	NUME	SEMNA TURA	CERINTA	REFERAT/EXPERTIZA	NR. / DATA:
VERIFICATOR -	cont. dr. Ing. Cristian COSTESCU	A4+B2+D			
SPECIFICATIE	BENEFICIAR: <b>MUNICIPIUL TIMISOARA</b>				
	DENUMIRE PROIECT: <b>AMENAJARE STRADA SPATARUL MILESCU</b>				
	TITLU PLANSA: <b>PROFILURI TRANSVERSELE ÎN PICHETI</b>				
Sef proiect	ing. FLORESCU M.	SCARA:	1:100	PROIECT NR.:	68 - P 71 / 2018
Proiectat	ing. FLORESCU M.			FAZA:	PT+DE
Desenat	ing. FLORESCU M.			PLANSA NR.:	04 - 01

**ASSISTENT HB**  
 Proiectare și consultanță în construcții  
 Str. Unirii nr. 9, TIMISOARA - 300619  
 Tel./fax: 0356/705163; E-mail: asistenthb@yahoo.com

- L pregătire platf. = 4.00 m
- S carosabil = 3.18 m<sup>2</sup>
- S trotuar = 0.89 m<sup>2</sup>
- U piatra sparta = 0.74 m<sup>2</sup>
- U balast = 0.80 m<sup>2</sup>
- U balast nisipos = 0.40 m<sup>2</sup>

- L pregătire platf. = 4.00 m
- S carosabil = 3.63 m<sup>2</sup>
- S trotuar = 1.01 m<sup>2</sup>
- U piatra sparta = 0.74 m<sup>2</sup>
- U balast = 0.80 m<sup>2</sup>
- U balast nisipos = 0.40 m<sup>2</sup>

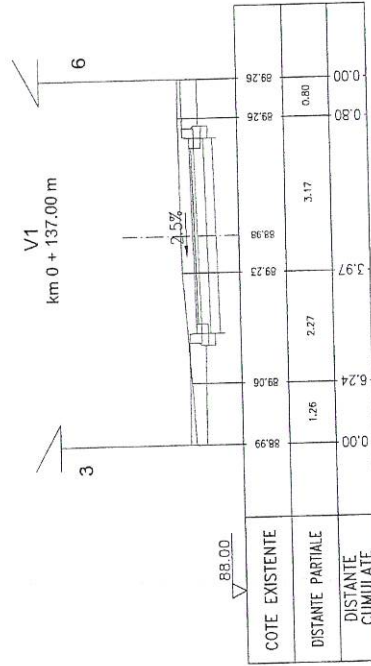
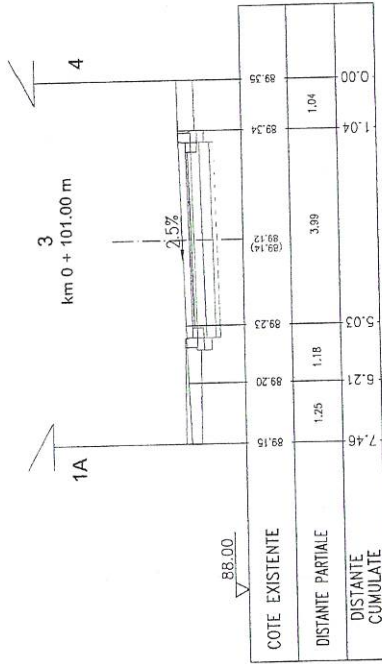

VERIF./EXP.	NUME	SEMNATURA	CERINTA	REFERAT/EXPERTIZA NR./ DATA:
VERIFICATOR:	conf. dr. ing. Clodan COSTESCU		A4-B2:D	
SPECIFICATIE	NUME	SEMNATURA	SCARA:	BENEFICIAR:
Set proiect	ing. FLORESCU M.		1:100	MUNICIPIUL TIMISOARA
Proiectat	ing. FLORESCU M.			STRADA SPATARUL MILESCU
Desenat	ing. FLORESCU M.		DEC. 2019	TITLU PLANSĂ: PROFILURI TRANSVERSALE ÎN PICHEȚI
				FAZA: PT+DE
				PROIECT NR.: 68 - P 71 / 2018
				PLANSĂ NR.: 04 - 02



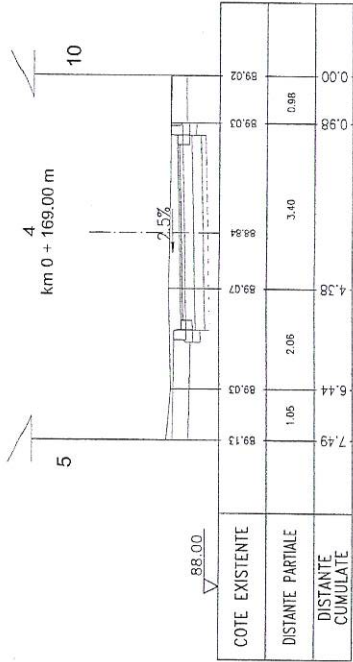

**ASSISTENT HB**  
 Proiectare și consultanță în construcții  
 Str. Umuleț nr. 9, TIMISOARA - 300612  
 tel./fax: 0356/766103; E-mail: asistenthb@yahoo.com

- L pregătire platf. = 4.00 m
- S carosabil = 3.51 m<sup>2</sup>
- S trotuar = 1.21 m<sup>2</sup>
- U piatra sparta = 0.74 m<sup>2</sup>
- U balast = 0.80 m<sup>2</sup>
- U balast nisipos = 0.40 m<sup>2</sup>

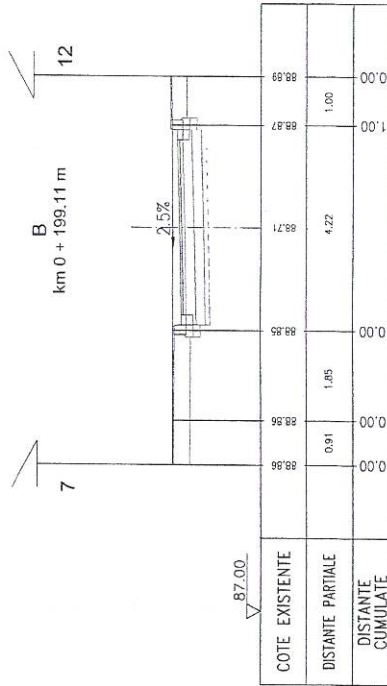

- L pregătire platf. = 4.00 m
- S carosabil = 3.24 m<sup>2</sup>
- S trotuar = 1.25 m<sup>2</sup>
- U piatra sparta = 0.74 m<sup>2</sup>
- U balast = 0.80 m<sup>2</sup>
- U balast nisipos = 0.40 m<sup>2</sup>



VERIF./EXP.	NUME	SEMNAȚURA	CERINȚA	REFERAT/EXPERTIZA NR./ DATA:
VERIFICATOR:	ing. Ciprian COSTESCU		A4:B2:D	
 <b>ASSISTENT HB</b> Proiectare și consultanță în construcții Str. Unirii nr. 9, TIMIȘOARA - 300512 tel./fax: 0356/105103, E-mail: costentim@yahoo.com				BENEFICIAR:
				MUNICIPIUL TIMIȘOARA
SPECIFICAȚIE				DENUMIRE PROIECT:
Sef proiect	ing. FLORESCU M.	SCARA:	AMENAJARE	
Proiectat	ing. FLORESCU M.	1:100	STRADA SPATARUL MILESCU	
Desenat	ing. FLORESCU M.		TITLU PLANȘĂ	
				PROFILURI TRANSVERSALE ÎN PICHEȚI
				DEC. 2019
				PROIECT NR.: 68 - P 71 / 2018
				FAZA: PT+DE
				PLANȘA NR.: 04 - 03

## PROFIL TRANSVERSAL TIP

scara 1:50  
se aplică pe str. SPATARUL MILESCU

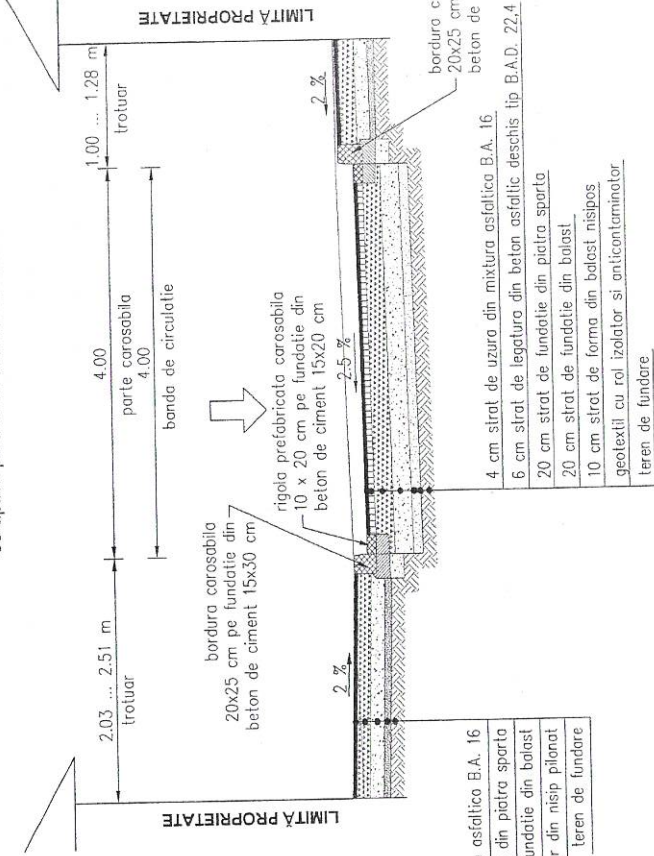

<b>BORDURI:</b>	C 30/37
Beton clasa:	XF4
Clasa de expunere:	CI 1,0
Clasa de cloruri:	CEM I 32,5R
Tip ciment:	
<b>FUNDAȚIE BORDURI:</b>	C 25/30
Beton clasa:	XF1
Clasa de expunere:	S3
Clasa de tasare:	31 mm
Dmax:	0,50
Raport A/C:	CI 1,0
Clasa de cloruri:	CEM I 32,5R
Tip ciment:	

- 4 cm strat de uzura din mixtura asfaltica B.A. 16
- 15 cm strat de fundatie din piatra sparta
- 15 cm strat de fundatie din balast
- 7 cm strat izolator din nisip planat
- teren de fundare

## DETALIU STRUCTURĂ RUTIERĂ CAROSABIL

sc 1:20

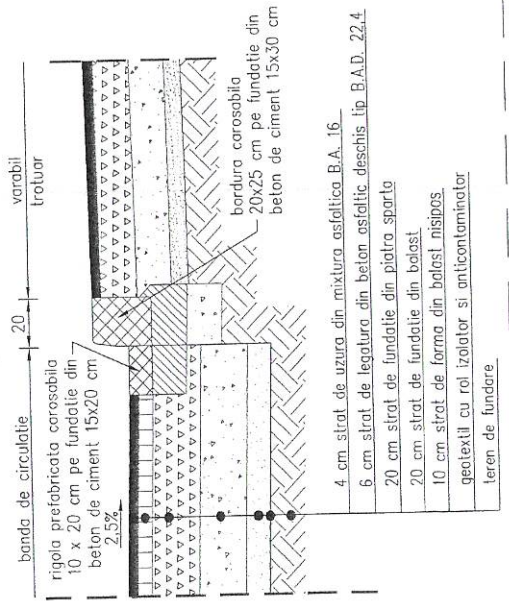

VERIF./EXP.	NUME	SEMNAȚURA	CERINȚA	REFERAT/EXPERTIZA NR. / DATA:
VERIFICATOR -	conf. dr. ing. Clăprian COSTESCU		A4-B2-D	
	<b>ASSISTENT HB</b>			BENEFICIAR:
	Protectare și consultanță în construcții			MUNICIPIUL TIMIȘOARA
	Sr. Umbrei nr. 9, TIMIȘOARA - 300612			PROIECT NR.: 67 - P 71 / 2018
	tel./fax: 056/705104 E-mail: asistenta@yaho.com			FAZA
SPECIFICATIE	NUME	SEMNAȚURA	SCARA:	DENUMIRE PROIECT:
Self proiect	ing. FLORESCU M.		1:50	AMENAJARE STRADA SPATARUL MILESCU
Proiectat	ing. FLORESCU M.		1:20	TITLU PLANȘA NR.: 05
Desenat	ing. FLORESCU M.		DEC. 2019	PROFIL TRANSVERSAL TIP

**CALCULUL VOLUMELOR DE TERASAMENTE - STRADA SPATARUL MILESCU**

Nr. crt.	Pichet	Pozitie KM	Distanțe între picheți	Distanță aplicată [m]	Săpătură carosabil		Strat de fundație din balast nispos la carosabil		Strat de fundație din balast la carosabil		Strat de fundație din piatră spartă la carosabil		Umplutură trotuar		Săpătură trotuare		Pregătire platformă	
					S [mp]	V [mc]	S [mp]	V [mc]	S [mp]	V [mc]	S [mp]	V [mc]	S [mp]	V [mc]	S [mp]	V [mc]	L [m]	S [mp]
1	A	0+	000,00	8,00	0,00	6,32	0,40	3,20	0,80	6,40	0,74	5,92	0,00	4,32	0,00	0,00	4,00	32,00
2	1	0+	016,00	26,00	0,79	20,54	0,40	10,40	0,80	20,80	0,74	19,32	0,54	14,04	0,00	0,00	4,00	104,00
3	2	0+	052,00	42,50	3,39	144,08	0,40	17,00	0,80	34,00	0,74	31,45	0,00	0,00	0,72	30,60	4,00	170,00
4	3	0+	101,00	42,50	3,18	135,15	0,40	17,00	0,80	34,00	0,74	31,45	0,00	0,00	0,89	37,83	4,00	170,00
5	V1	0+	137,00	34,00	3,63	123,42	0,40	13,60	0,80	27,20	0,74	25,16	0,00	0,00	1,01	34,34	4,00	136,00
6	4	0+	169,00	31,06	3,51	109,00	0,40	12,42	0,80	24,84	0,74	22,98	0,00	0,00	1,21	37,58	4,00	124,22
14	B	0+	199,11	15,06	3,24	48,78	0,40	6,02	0,80	12,04	0,74	11,14	0,00	0,00	1,25	18,22	4,00	60,22
<b>TOTAL</b>					<b>199,11</b>	<b>587,29</b>	<b>79,64</b>	<b>160</b>	<b>147,42</b>	<b>18,36</b>	<b>159,29</b>	<b>148</b>	<b>19</b>	<b>158,56</b>	<b>159</b>	<b>796,44</b>	<b>797</b>	

VERIF./EXP. VERIFICATOR-	NUME	SEMNAȚURA CERINTA	REFERAT/EXPERTIZA NR./ DATA:
	<b>ASSISTENT HB</b> Proiectare și consultanță în construcții Str. Unirea nr. 9, TIMIȘOARA - 300612 Tel./fax: 0356/105103, E-mail: asistent@hb.ro		BENEFICIAR: <b>MUNICIPIUL TIMIȘOARA</b>
SPECIFICATIE	NUME	SEMNAȚURA	SCARA:
Sef proiect	ing. FLORESCU M.		%
Proiectat	ing. FLORESCU M.		
Desenat	ing. FLORESCU M.		
		DIFC.	2019
		DENUMIRE PROIECT:	AMENAJARE STRADA SPATARUL MILESCU
		TITLU PLANȘA:	CALCULUL VOLUMELOR DE TERASAMENTE
		PROIECT NR.:	67 - P 71 / 2018
		FAZA:	PT+DDE +CS
		PLANȘA NR.:	06





**PROFIL TRANSVERSAL TIP**  
canalizatie tehnica  
subtraversari  
Scara 1:50

**SUBTRAVERSARE CANALIZATIE TEHNICA**

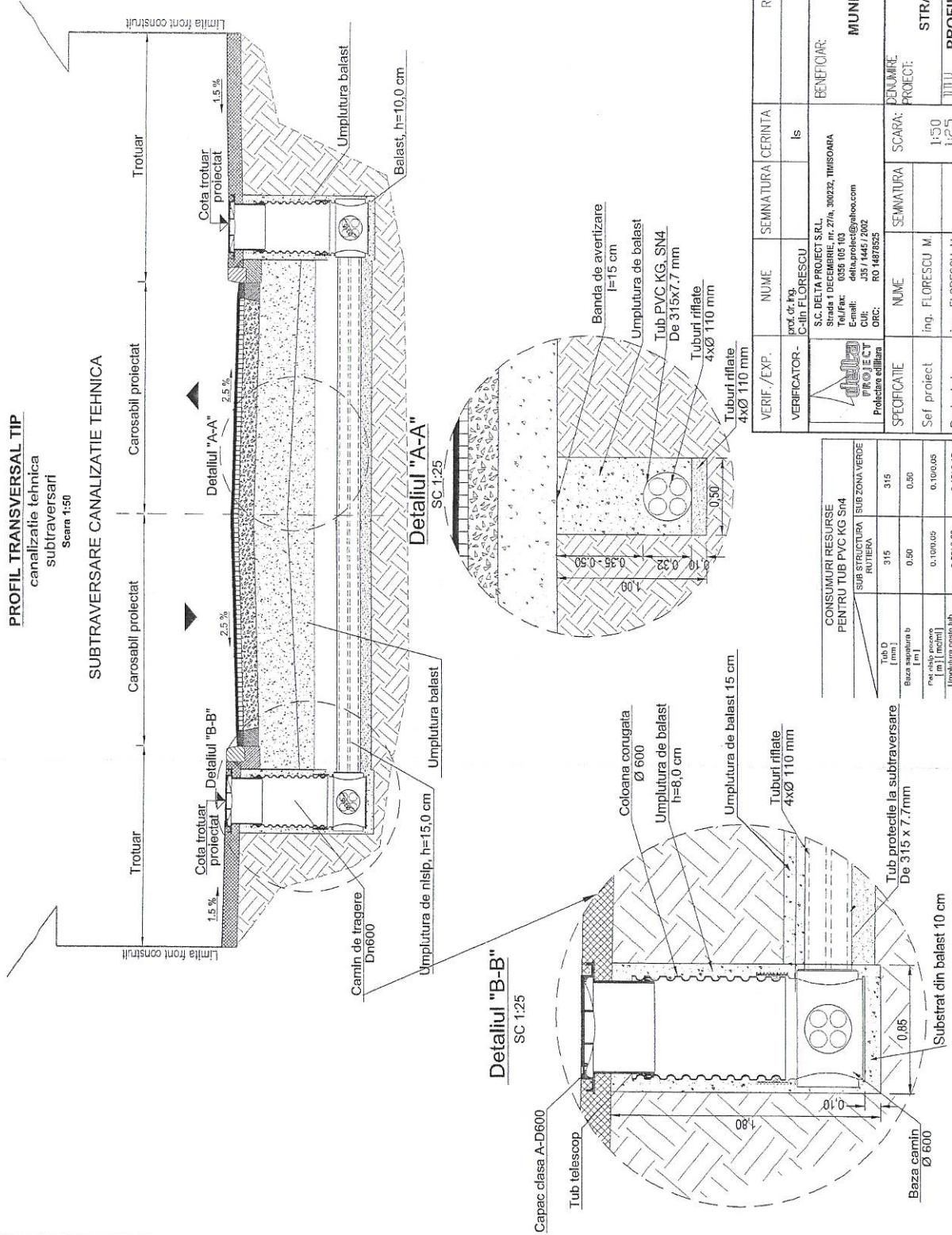

VERIF./EXP.	NUME	SEMNATURA	CERINTA	REFERAT/EXPERTIZA NR./ DATA:
VERIFICATOR:	prof. dr. ing. Călin FLORESCU	Ing. FLORESCU M.	Is	
PROIECTANT	ing. FLORESCU M.	ing. FLORESCU M.		
DESENATOR	ing. FLORESCU M.	ing. FLORESCU M.		
BENEFICIAR:				
S.C. DELTA PROIECT S.R.L. Strada 1 DECEMBRIE, nr. 27A, 300232, TIMISOARA Tel/Fax: 0356 105 103 E-mail: delta.proiect@yahoo.com PIFO JEI CT Protectie siilanti DR: 14678255				MUNICIPIUL TIMISOARA
SPECIFICATIE				
Self proiect				
Proiectat				
Desenat				
DENUMIRE PROIECT:				
AMENAJARE STRADA SPATARUL MILESCU				
TITLU PLANSA NR.:				
PROFIL TRANSVERSAL TIP CANALIZATIE TEHNICA SUBTRAVERSARI				
FAZA:				
PT + DDE + CS				
PLANSA NR.:				08

CONSUMURI RESURSE PENTRU TUB PVC KG SN4		SUB STRUCTURA SUB ZONA VERDE RUTIERA	
Tub Ø (mm)	315	315	315
Beza sapatura b (m)	0.50	0.50	0.50
Ing. alip. beton (m <sup>3</sup> )	0.100.05	0.100.05	0.100.05
Umplutura gros. sub (m <sup>3</sup> )	0.50.0.33	0.50.0.33	0.15.0.15
Tub riflat Ø 110 (m <sup>3</sup> )	4/4	4/4	4/4
(m <sup>3</sup> Ø110 / m <sup>3</sup> com. beton)			

# CAMIN DE TRAGERE HDPE Dn600

SC 1:10

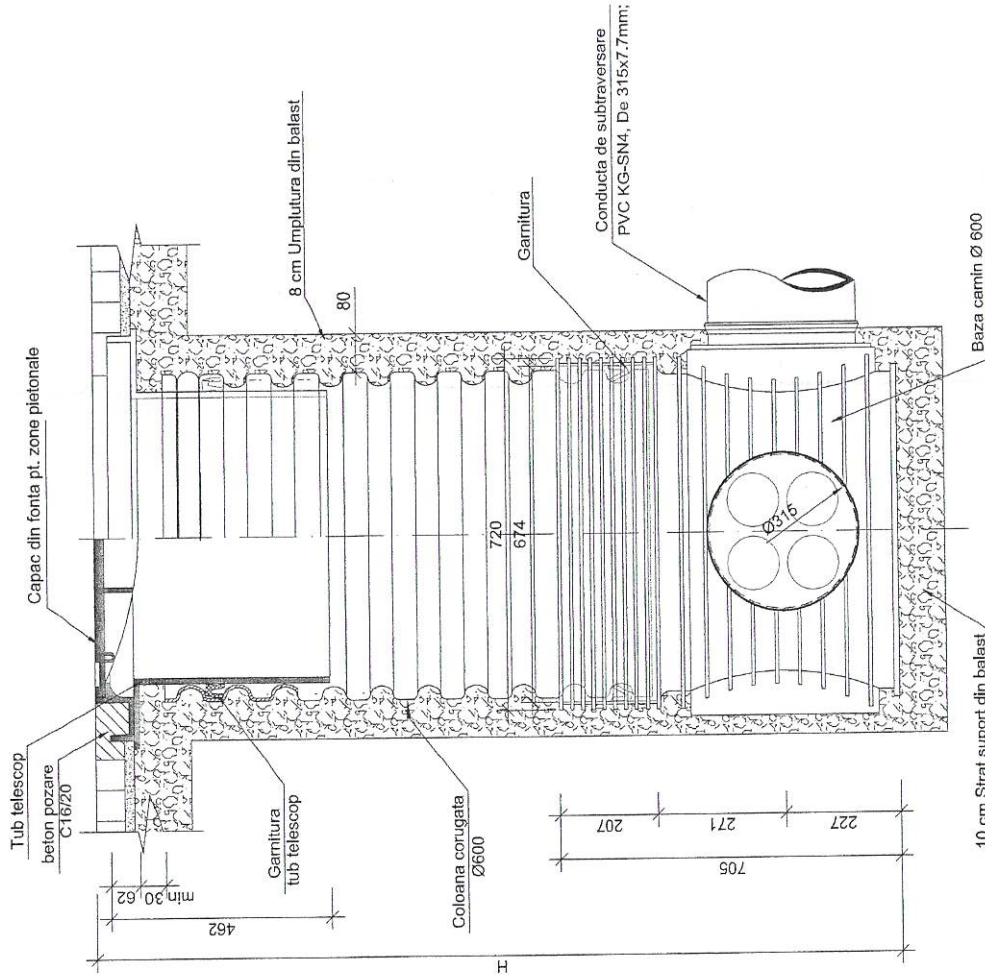

## CONSUMURI DE RESURSE PENTRU CAMIN DE TRAGERE HDPE Dn 600mm

CAMIN HDPE - Dn600mm:

TERASAMENTE :	1.20 mc	capac si rama clasa A15/250: 0.10 mc
sopartura :	0.07 mc	capac si rama clasa A15/250: 0.10 mc
fundatie balast :	0.25 mc	capac si rama clasa A15/250: 0.10 mc
umplutura balast :		0.10 mc

# RAMA+CAPAC NECAROSABIL DIN FONTA A15/DN 600

SC 1:10

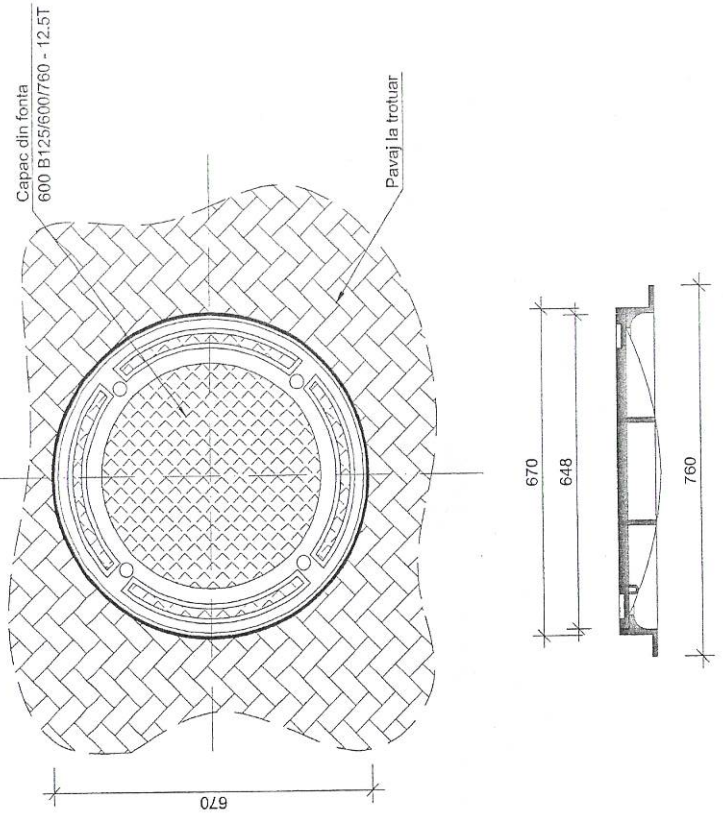

VERIF./EXP.	NUME	SEMNATURA	CERINTA	REFERAT/EXPERTIZA NR./ DATA:
VERIFICATOR -	prof. dr. ing. I. FIN FLORESCU		Is	
S.C. DELTA PROJECT S.R.L. Strada 1 DECEMBRIE, nr. 27/A, 300232, TIMISOARA Tel/Fax: 036 105 103 Email: delta.project@yahoo.com CUI: J39/1461/2007 INC. RO 146825	BENEFICIAR:	MUNICIPIUL TIMISOARA		
	PROIECT NR.:	67 - P 71 / 2018		
PROIECT NR.:	FAZA:	PT+DDE+CS		
PROIECT NR.:	DENUMIRE PROIECT:	AMENAJARE STRADA SPATARUL MILESCU		
PROIECT NR.:	TITLU PLANSĂ:	DETALIU CĂMIN DE TRAGERE		
PROIECT NR.:	DEC.:	2019		



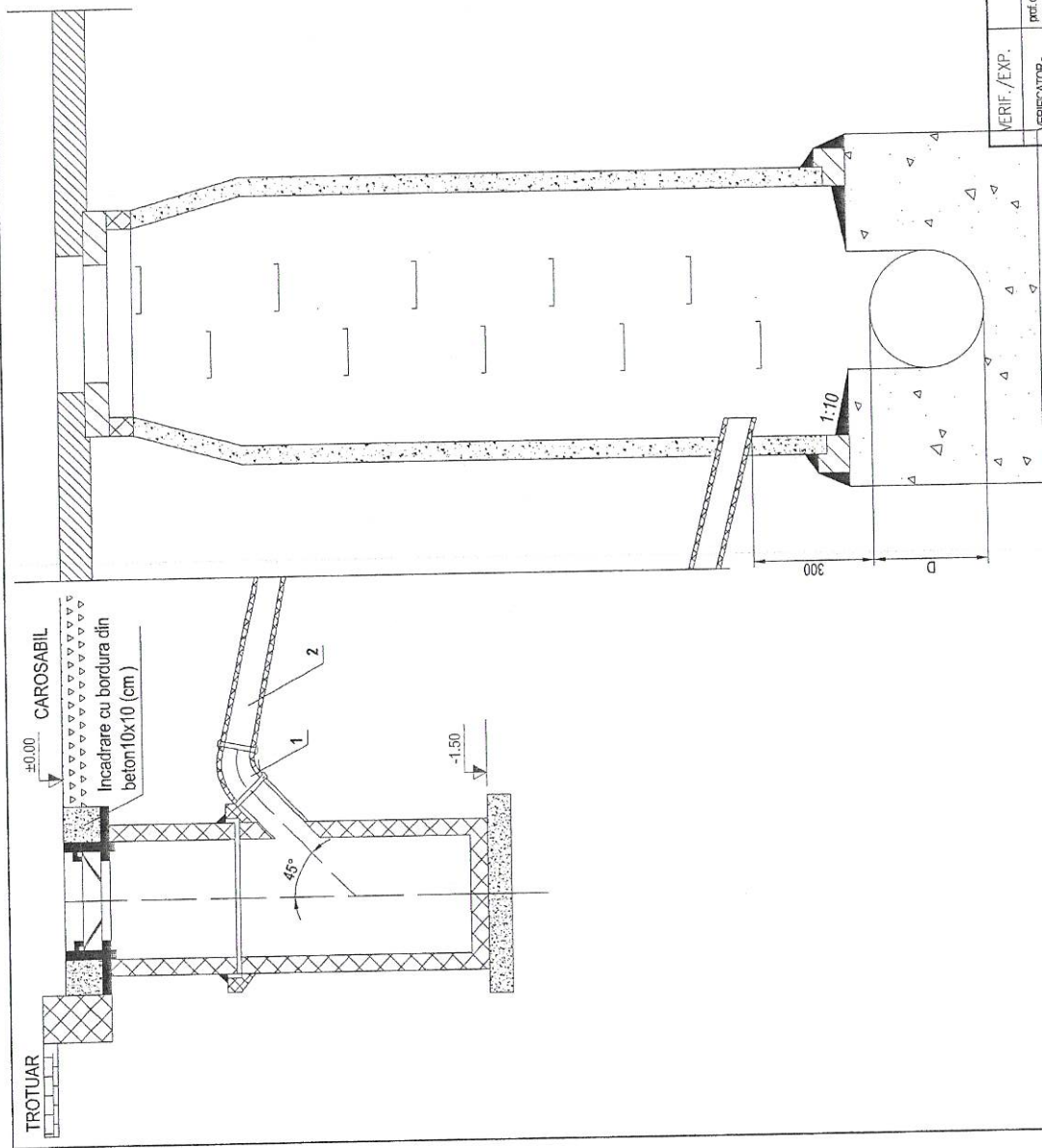

**LEGENDA:**

- 1 - Cot la 45° din PVC-KG, SN4, Dn 160 mm
- 2 - Tub din teava din PVC-KG, SN4, Dn 160 mm

**NOTA:**

- Pentru coordonare vezi plansa 01 - ED
- Gurile de scurgere se vor executa conform STAS 6701, STAS 3272;
- Capacele si ramele caminelor de vizitare vor fi din fonta conf. STAS 2308 - 81, tip IV carosabile;
- Capacele caminelor de vizitare se vor aduce la cota sistematizata a terenului.

VERIF./EXP.	NUME	SEMNATURA	CERINTA	REFERAT/EXPERTIZA	NR./ DATA:
VERIFICATOR:	ing. Florin FLORESCU		Is		
SPECIFICATIE	NUME	SEMNATURA	SCARA:	DENUMIRE	BENEFICIAR
Sef proiect	ing. FLORESCU M.		%	PROIECT:	MUNICIPIUL TIMISOARA
Proiectat	ing. Cotoarba L.			TITLU	AMENAJARE
Desenat	ing. Cotoarba L.		DEC: 2019	PLANSA:	STRADA SPATARUL MILESCU
				FLANSA NR.:	02-ED
				FAZA:	PT-DDE+
					CS
				PROIECT NR.:	67 - P 71 / 2018



# CONTRACT DE EXECUȚIE LUCRĂRI

Nr. \_\_\_\_\_ data \_\_\_\_\_

## Preambul

În temeiul L 98/2016 privind achizițiile publice modificată și a HG 395/2016 pentru aprobarea Normelor metodologice de aplicare a prevederilor referitoare la atribuirea contractului de achiziție publică/acordului-cadru din Legea nr. 98/2016 privind achizițiile publice, actualizată se încheie prezentul contract, între:

## 1. Părțile contractante

**MUNICIPIUL TIMIȘOARA**, cu sediul în blv.C.D.Loga nr.1, telefon 408300, fax 490635, cod fiscal 14756536, contul curent nr.RO90TREZ62124630270XXXXX deschis la Trezoreria Timișoara reprezentată prin Primar Dominic Fritz, în calitate de **ACHIZITOR**, și

..... cu sediul în ....., str. ...., nr. ...., jud. ...., telefon .....,  
....., fax: ....., e-mail: ..... înmatriculată la Oficiul Registrului Comerțului cu  
nr. ...., CUI ....., reprezintă prin ....., în calitate de **EXECUTANT**, a  
intervenit prezentul contract:

## 2. Definiții

2.1. În prezentul contract următorii termeni vor fi interpretați astfel:

a. **contract** - reprezintă prezentul contract și toate Anexele sale.

b. **achizitor și executant** - părțile contractante, așa cum sunt acestea numite în prezentul contract;

c. **prețul contractului** - prețul plătitibil executantului de către achizitor, în baza contractului, pentru îndeplinirea integrală și corespunzătoare a tuturor obligațiilor sale asumate prin contract;

d. **amplasamentul lucrării** - locul unde executantul execută lucrarea;

e. **forța majoră** - un eveniment mai presus de controlul părților, care nu se datorează greșelii sau vinei acestora, care nu putea fi prevăzut la momentul încheierii contractului și care face imposibilă executarea și, respectiv, îndeplinirea contractului; sunt considerate asemenea evenimente: războaie, revoluții, incendii, inundații sau orice alte catastrofe naturale, restricții apărute ca urmare a unei carantine, embargo, enumerarea nefiind exhaustivă și enunțativă. Nu este considerat forță majoră un eveniment asemenea celor de mai sus care, fără a crea o imposibilitate de executare, face extrem de costisitoare executarea obligațiilor uneia din părți;

f. **zi- zi calendaristică**: an-365 de zile.

## 3. Interpretare

3.1. În prezentul contract, cu excepția unei prevederi contrare cuvintele la forma singular vor include forma de plural și viceversa, acolo unde acest lucru este permis de context.

3.2. Termenul „zi” sau „zile” sau orice referire la zile reprezintă zile calendaristice dacă nu se specifică în mod diferit.

## CLAUZE OBLIGATORII

## 4. Obiectul principal al contractului

4.1. (1) Executantul se obligă să execute și să finalizeze lucrările de „Amenajare strada Spătarul Milescu”, în conformitate cu obligațiile asumate prin prezentul contract.

Prestarea constă în execuția și finalizarea lucrărilor de „Amenajare strada Spătarul Milescu”.

## 5. Prețul contractului

5.1. Prețul convenit pentru îndeplinirea contractului plătitibil executantului de către achizitor este de ----- lei, la care se adaugă TVA.

5.2. - Valoarea cheltuielilor diverse și neprevăzute este cuprinsă în devizul general al proiectului, în cuantum de 10% și poate fi accesată oricând în timpul derulării contractului, în condițiile prevăzute la art.221 din Legea 98/2016.

În măsura în care modificările nu sunt substanțiale, din contravaloarea cheltuielilor diverse și neprevăzute, vor fi decontate doar lucrări care pot interveni pe parcursul derulării contractului (conform HG 907/2016), în baza prețurilor unitare ofertate, prin aplicarea prevederilor art.221 alin.(1), lit.e) și f) din Legea 98/2016, dacă este cazul.

## 6. Durata contractului

MUNICIPIUL TIMIȘOARA  
DIRECTIA GENERALĂ DPPRU  
DIRECTOR CULIȚĂ CHIȘ

## 6. Durata contractului

6.1. Durata prezentului contract este de ..... luni, începând de la data menționată în ordinul de începere a lucrărilor.

## 7. Executarea contractului

7.1. Executarea contractului începe la data prevăzută în ordinul de începere al lucrărilor.

7.2. Contractul se consideră finalizat prin semnarea procesului verbal de recepție finală a lucrărilor.

## 8. Documentele contractului

8.1. Următoarele documente sunt anexe și se constituie în parte integrală a contractului:

- a) Caietul de sarcini
- b) Propunerea tehnică și propunerea financiară înregistrată sub nr.
- c) Graficul de execuție
- d) Listă subcontractanți cu date de identificare (dacă este cazul)
- e) Contract de subcontractare nr \_\_\_\_\_ / \_\_\_\_\_ încheiat cu \_\_\_\_\_ (dacă e cazul)
- f) Garanția de bună execuție constituită conform art.14 din prezentul contract
- g) Acord de asociere din data de ..... încheiat cu..... (dacă e cazul)
- h) Angajament legal de susținere (dacă e cazul)

## 9. Protecția patrimoniului cultural național

9.1. Toate fosilele, monedele, obiectele de valoare sau orice alte vestigii sau obiecte de interes arheologic descoperite pe amplasamentul lucrării sunt considerate, în relațiile dintre părți, ca fiind proprietatea absolută a achizitorului;

9.2. Executantul are obligația de a lua toate precauțiile necesare pentru ca muncitorii săi sau oricare alte persoane să nu îndepărteze sau să deterioreze obiectele prevăzute la clauza 9.1., iar imediat după descoperirea și înainte de îndepărtarea lor, de a înștiința achizitorul despre această descoperire și de a îndeplini dispozițiile primite de la achizitor privind îndepărtarea acestora. Dacă din cauza unor astfel de dispoziții executantul suferă întârzieri și/sau cheltuieli suplimentare, atunci, prin consultare, părțile vor stabili:

- a) orice prelungire a duratei de execuție la care executantul are dreptul;
- b) totalul cheltuielilor suplimentare, care se va adăuga la prețul contractului.

9.3. Achizitorul are obligația, de îndată ce a luat la cunoștință despre descoperirea obiectelor prevăzute la clauza 9.1, de a înștiința în acest sens organele de poliție și comisia monumentelor istorice.

## 10. Caracterul confidențial al contractului

10.1. Contractul are caracter de document public. Accesul persoanelor la aceste informații se realizează cu respectarea termenelor și procedurilor prevăzute de reglementările legale privind liberul acces la informațiile de interes public, și nu poate fi restricționat decât în măsura în care aceste informații sunt clasificate sau protejate de un drept de proprietate intelectuală potrivit legii.

## 11. Obligațiile principale ale executantului

11.1. (1) Executantul are obligația de a executa și finaliza lucrările precum și de a remedia viciile ascunse, cu atenția și promptitudinea cuvenită, în concordanță cu obligațiile asumate prin contract, inclusiv de a proiecta, în limitele prevăzute de prezentul contract.

(2) Executantul are obligația de a supraveghea lucrările, de a asigura forța de muncă, materialele, instalațiile, echipamentele și toate celelalte obiecte, fie de natura provizorie, fie definitive, cerute de și pentru contract, în măsura în care necesitatea asigurării acestora este prevăzută în contract sau se poate deduce în mod rezonabil din contract.

11.2. (1) Executantul este pe deplin responsabil pentru conformitatea, stabilitatea și siguranța tuturor operațiunilor executate pe șantier precum și pentru procedeele de execuție utilizate, cu respectarea prevederilor și a reglementărilor legii nr.10/1995 privind calitatea în construcții, cu modificările ulterioare.

(2) Un exemplar din documentația predată, de către achizitor, executantului va fi ținut de acesta în vederea consultării de către Inspekția de Stat în Construcții, Lucrări Publice, Urbanism și Amenajarea Teritoriului, precum și de către persoane autorizate de achizitor, la cererea acestora.

(3) Executantul are obligația de a pune la dispoziția achizitorului, la termenele precizate în anexele contractului, caietele de măsurători (atașamentele) și, după caz, în situațiile convenite, desenele, calculele, verificările calculelor și orice alte documente pe care executantul trebuie să le întocmească sau care sunt cerute de achizitor.

11.3. (1) Executantul are obligația de a respecta și executa dispozițiile achizitorului în orice problemă, menționată sau nu în contract, referitoare la lucrare. În cazul în care executantul consideră că dispozițiile achizitorului sunt nejustificate sau inoportune, acesta are dreptul de a ridica obiecții, în scris, fără ca obiecțiile respective să îl

absolve de obligația de a executa dispozițiile primite, cu excepția cazului în care acestea contravin prevederilor legale.

(2) În cazul în care respectarea și executarea dispozițiilor prevăzute la alin.1 determină dificultăți în execuție care generează costuri suplimentare, executantul îl va înștiința în scris pe achizitor, urmând ca acesta să ia o decizie în acest sens.

11.4. (1) Executantul este responsabil de trasarea corectă a lucrărilor față de reperele date de achizitor precum și de furnizarea tuturor echipamentelor, instrumentelor, dispozitivelor și resurselor umane necesare îndeplinirii responsabilității respective.

11.5. Pe parcursul execuției lucrărilor și a remedierii viciilor ascunse, executantul are obligația:

- de a lua toate măsurile pentru asigurarea tuturor persoanelor a căror prezență pe șantier este autorizată și de a menține șantierul (atât timp cât acesta este sub controlul său) și lucrările (atât timp cât acestea nu sunt finalizate și ocupate de către achizitor) în starea de ordine necesară evitării oricărui pericol pentru respectivele persoane;
- de a procura și de a întreține pe cheltuiala sa toate dispozitivele de iluminare, protecție, îngrădire, alarmă și pază, când și unde sunt necesare sau au fost solicitate de către achizitor sau de către alte autorități competente, în scopul protejării lucrărilor sau al asigurării confortului riveranilor;
- de a lua toate măsurile rezonabil necesare pentru a proteja mediul pe și în afara șantierului și pentru a evita orice pagubă sau neajuns provocate persoanelor, proprietăților publice sau altora, rezultate din poluare, zgomot sau alți factori generați de metodele sale de lucru.

11.6. Executantul este responsabil pentru menținerea în bună stare a lucrărilor, materialelor, echipamentelor și instalațiilor care urmează a fi puse în operă de la data primirii ordinului de începere a lucrării până la data semnării procesului verbal de recepție a lucrării.

11.7. (1) Pe parcursul execuției lucrărilor și a remedierii viciilor ascunse, executantul are obligația, în măsura permisă de respectarea prevederilor contractului, de a nu stânjeni inutil sau în mod abuziv:

a) confortul riveranilor, sau

b) căile de acces, prin folosirea și ocuparea drumurilor și căilor publice sau private care deservesc proprietățile aflate în posesia achizitorului sau a oricărei alte persoane.

(2) Executantul va despăgubi achizitorul împotriva tuturor reclamațiilor, acțiunilor în justiție, daunelor-interese, costurilor, taxelor și cheltuielilor indiferent de natura lor, rezultând din sau în legătură cu obligația prevăzută la alin.1, pentru care responsabilitatea revine executantului.

11.8. (1) Executantul are obligația de a utiliza în mod rezonabil drumurile sau podurile ce comunică cu sau sunt pe traseul șantierului și de a preveni deteriorarea sau distrugerea acestora de către traficul propriu sau al oricărui dintre subcontractanții săi; executantul va selecta traseele, va alege și va folosi vehiculele și va limita și va repartiza încărcăturile, în așa fel încât traficul suplimentar ce va rezulta în mod inevitabil din deplasarea materialelor, echipamentelor, instalațiilor sau altora asemenea, de pe și pe șantier, să fie limitat, în măsura în care este posibil, astfel încât să nu producă deteriorări sau distrugerii ale drumurilor și podurilor respective.

(2) În cazul în care natura lucrărilor impune utilizarea de către executant a transportului pe apă, atunci prevederile de la alin.(1) vor fi interpretate în maniera în care prin "drum" se înțelege inclusiv ecluză, doc, dig sau orice altă structură aferentă căii navigabile și prin "vehicul" se înțelege orice ambarcațiune, iar prevederile respective se vor aplica în consecință.

(3) În cazul în care se produc deteriorări sau distrugerii ale oricărui pod sau drum care comunică cu/sau care se află pe traseul șantierului, datorită transportului materialelor, echipamentelor, instalațiilor sau altora asemenea, executantul are obligația de a despăgubi achizitorul împotriva tuturor reclamațiilor privind avarierea respectivelor poduri sau drumuri.

(4) Cu excepția unor clauze contrare prevăzute în contract, executantul este responsabil și va plăti consolidarea, modificarea sau îmbunătățirea, în scopul facilitării transportului materialelor, echipamentelor, instalațiilor sau altora asemenea, a oricărui drumuri sau poduri care comunică cu sau care se află pe traseul șantierului.

11.9. (1) Pe parcursul execuției lucrării, executantul are obligația:

- de a evita, pe cât posibil, acumularea de obstacole inutile pe șantier;
- de a depozita sau retrage orice utilaje, echipamente, instalații, surplus de materiale;
- să îndepărteze de pe șantier pământul excedentar rezultat din săpătură, molozul sau lucrările provizorii de orice fel, care nu mai sunt necesare. Prețul aferent neutralizării deșeurilor se va include în prețul de transport al acestora.

(2) Executantul are dreptul de a reține pe șantier, până la sfârșitul perioadei de garanție, numai acele materiale, echipamente, instalații sau lucrări provizorii, care îi sunt necesare în scopul îndeplinirii obligațiilor sale în perioada de garanție.

11.10. Executantul răspunde, potrivit obligațiilor care îi revin, pentru viciile ascunse ale lucrărilor executate, ivite într-un interval de 60 luni de la recepția lucrării și, după împlinirea acestui termen, pe toată durata de existență a



construcției, pentru viciile structurii de rezistență, ca urmare a nerespectării proiectelor și detaliilor de execuție aferente execuției lucrării.

11.11. Executantul se obligă de a despăgubi achizitorul împotriva oricărui:

reclamații și acțiuni în justiție, ce rezultă din încălcarea unor drepturi de proprietate intelectuală (brevete, nume, mărci înregistrate), legate de echipamentele, materialele, instalațiile sau utilajele folosite pentru sau în legătură cu execuția lucrărilor sau încorporate în acestea;

- daune-interese, costuri, taxe și cheltuieli de orice natură, aferente; cu excepția situației în care o astfel de încălcare rezultă din respectarea proiectului sau caietului de sarcini întocmit de către achizitor.

11.12. (1) Pe parcursul execuției lucrărilor și al remedierii viciilor ascunse executantul va acorda o atenție deosebită semnării punctelor de lucru, atât pe timp de zi, cât și pe timp de noapte în conformitate cu reglementările în vigoare.

(2) La organizarea execuției lucrărilor rutiere se va ține cont de necesitatea asigurării în permanență a circulației autovehiculelor speciale (salvare, pompieri, poliție).

11.13. Foloasele necuvenite constatate vor fi suportate de către executant.

## 12. Obligațiile achizitorului

12.1. (1) Achizitorul are obligația de a pune la dispoziția executantului, fără plată, dacă nu s-a convenit altfel, următoarele:

a) amplasamentul lucrării, liber de orice sarcină;

b) suprafețele de teren necesare pentru organizarea de șantier;

c) căile de acces rutier și racordurile de cale ferată;

d) racordurile pentru utilități (apă, gaz, energie, canalizare etc.), până la limita amplasamentului șantierului.

(2) Costurile pentru consumul de utilități precum și cel al contoarelor sau al altor aparate de măsurat se suportă de către executant.

12.2. Achizitorul are obligația de a pune la dispoziția executantului întreaga documentație necesară pentru execuția lucrărilor contractate, fără plată, într-un exemplar.

12.3. Achizitorul are obligația de a examina și măsura lucrările care devin ascunse în cel mult 5 zile de la notificarea executantului.

12.4. Achizitorul este pe deplin responsabil de exactitatea documentelor și a oricăror alte informații furnizate executantului precum și pentru dispozițiile sale.

## 13. Sancțiuni pentru neîndeplinirea culpabilă a obligațiilor

13.1. În cazul în care, din vina sa exclusivă, executantul nu reușește să-și îndeplinească obligațiile asumate prin contract, în termenele convenite și/sau în mod corespunzător, atunci achizitorul este îndreptățit de a deduce din prețul contractului, ca penalități, o sumă echivalentă cu 0, 5% din prețul contractului pentru fiecare zi de întârziere până la îndeplinirea efectivă a obligațiilor.

13.2. Achizitorul își rezervă dreptul de a renunța oricând la contract, printr-o notificare scrisă adresată executantului, fără nici o compensație, dacă acesta din urmă se află în procedura de insolvență ori intră în faliment, cu condiția ca această renunțare să nu prejudicieze sau să afecteze dreptul la acțiune sau despăgubire pentru executant. În acest caz, executantul are dreptul de a pretinde numai plata corespunzătoare pentru partea din contract executată până la data denunțării unilaterale a contractului.

13.3. Daunele interese pe care Achizitorul este în drept să le pretindă de la Executant se rețin din garanția de bună execuție. Dacă valoarea daunelor interese depășește cuantumul garanției de bună execuție, executantul are obligația de a plăti diferența în termen de 5 zile de la notificarea Achizitorului, precum și de a întregi corespunzător garanția de bună execuție.

## CLAUZE SPECIFICE

### 14. Garanția de bună execuție a contractului

14.1. Executantul se obligă să constituie garanția de bună execuție a contractului în maxim 5 zile lucrătoare de la data semnării contractului.

14.2. Cuantumul garanției de bună execuție este de ----- lei, reprezentând 5% din valoarea fără TVA a contractului.

14.3. Garanția de bună execuție se constituie de către executant în scopul asigurării achizitorului de îndeplinirea cantitativă, calitativă și în perioada convenită a contractului. Achizitorul acceptă constituirea garanției de bună execuție (conform prevederilor din HG 395/2016), prin:

- virament bancar

MUNICIPIUL TIMISOARA  
DIRECTIA GENERALĂ DPPRU  
DIRECTOR GENERAL - CULIȚĂ CHIȘ

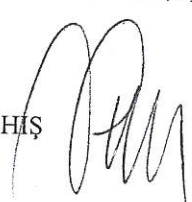

- instrument de garantare emis de o instituție de credit din România sau din alt stat sau de o societate de asigurări, în condițiile legii, care devine anexa la contract, sau

- rețineri succesive din sumele datorate pentru facturi parțiale. În acest sens contractantul are obligația de a deschide la unitatea Trezoreriei Statului din cadrul organului fiscal competent în administrarea acestuia un cont de disponibil distinct la dispoziția autorității contractante, cont care trebuie alimentat la începutul derulării contractului cu cel puțin 0,5% din prețul acestuia fără TVA. Pe parcursul îndeplinirii contractului, autoritatea contractantă urmează să alimenteze acest cont de disponibil prin rețineri succesive din sumele datorate și convenite contractantului până la concurența sumei stabilită drept garanție de bună execuție în documentația de atribuire. Autoritatea contractantă va înștiința achizitorul despre vărsământul efectuat, precum și despre destinația lui. Contul astfel deschis este purtător de dobândă în favoarea contractantului.

*Ofertantul trebuie să specifice clar și fără ambiguități modalitatea de constituire a garanției de bună execuție.*

14.4. Achizitorul se obligă să elibereze garanția pentru participare numai după ce executantul a făcut dovada deschiderii contului la dispoziția Achizitorului pentru constituirea garanției de bună execuție.

14.5. În cazul neconstituirii garanției de bună execuție de către Executant, în termenul stabilit prin contract, Achizitorul poate considera contractul rezolvit fără nici o formalitate prealabilă și fără intervenția instanței de judecată, aceasta având dreptul de a pretinde plata de daune-interese.

14.6. Achizitorul are dreptul de a emite pretenții asupra garanției de bună execuție, în limita prejudiciului creat, dacă executantul nu își execută, execută cu întârziere sau execută necorespunzător obligațiile asumate prin prezentul contract. Anterior emiterii unei pretenții asupra garanției de bună execuție, achizitorul are obligația de a notifica acest lucru executantului, precizând totodată obligațiile care nu au fost respectate.

14.7. În situația executării garanției de bună execuție, parțial sau total, contractantul are obligația de a reîntregi corespunzător garanția de bună execuție, în termen de cel mult 5 zile lucrătoare de la executarea acesteia de către achizitor. Necompletarea garanției de bună execuție dă dreptul achizitorului să rezilieze contractul fără nici o formalitate prealabilă și fără intervenția instanței de judecată.

14.8. Achizitorul se obligă să restituie garanția de bună execuție după cum urmează:

- a) 70% din valoarea garanției, în termen de 14 zile de la data încheierii procesului verbal de recepție de terminare a lucrărilor, dacă nu a ridicat până la această dată pretenții asupra ei, iar riscul pentru vicii ascunse este minim;
- b) restul de 30% din valoarea garanției, la expirarea perioadei de garanție a lucrărilor executate pe bază de proces verbal de recepție finală.

14.9. Perioada de garanție de bună execuție a contractului este de **60 luni**, de la data procesului verbal la terminarea lucrărilor.

## 15. Începerea și execuția lucrărilor

15.1. (1) Executantul are obligația de a începe lucrările de la data primirii ordinului în acest sens din partea achizitorului. Ordinul de începere a lucrărilor se emite în maxim 120 de zile de la data semnării contractului.

(2) Executantul trebuie să notifice achizitorului și Inspecției de Stat în Construcții, Lucrări Publice, Urbanism și Amenajarea Teritoriului data începerii efective a lucrărilor.

(3) Executantul, în vederea asigurării nivelului de calitate corespunzător are obligația conform Legii 10/1995 (republicată), art.13, alin.3 și art.25, lit.c, să execute lucrările doar „printr-un sistem propriu de calitate conceput și realizat prin personal propriu, cu responsabili tehnici cu execuția autorizată”. Executantul va trebui să prezinte documentele de atestare, legitimația valabilă în termen de 3 zile de la data Ordinului de Începere.

15.2. (1) Lucrările trebuie să se deruleze conform graficului general de execuție și să fie terminate la data stabilită. Datele intermediare, prevăzute în graficele de execuție, se consideră date contractuale.

(2) Executantul va prezenta, la cererea achizitorului, după semnarea contractului, graficul de execuție de detaliu, alcătuit în ordinea tehnologică de execuție. În cazul în care, după opinia achizitorului, pe parcurs, desfășurarea lucrărilor nu concordă cu graficul general de execuție a lucrărilor, la cererea achizitorului, executantul va prezenta un grafic revizuit, în vederea terminării lucrărilor la data prevăzută în contract.

Graficul revizuit nu îl va scuti pe executant de nici una dintre îndatoririle asumate prin contract.

(3) În cazul în care executantul întârzie începerea lucrărilor, terminarea pregătirilor sau dacă nu își îndeplinește îndatoririle prevăzute la 11.1, alin.1 și 2, achizitorul este îndreptățit prin reprezentantul sau sa-i fixeze executantului un termen până la care activitatea să intre în normal și să îl avertizeze ca, în cazul neconformării, la expirarea termenului stabilit îi va rezilia contractul.

15.3. (1) Achizitorul are dreptul de a supraveghea desfășurarea execuției lucrărilor și de a stabili conformitatea lor cu specificațiile din anexele la contract prin reprezentantul său desemnat din cadrul Serviciului Drumuri, Poduri și Parcaje, Canalizare, Alim cu Apă, precum și prin reprezentantul firmei de prestări servicii de asistență tehnică, contractată în urma procedurilor de achiziție publică pentru urmărirea lucrărilor de execuție prin diriginți de șantier. Părțile contractante au obligația de a notifica, în scris, una celeilalte, identitatea reprezentanților lor atestați profesional pentru acest scop.

(2) Executantul are obligația de a asigura accesul reprezentantului achizitorului la locul de muncă, în ateliere, depozite și oriunde își desfășoară activitățile legate de îndeplinirea obligațiilor asumate prin contract, inclusiv pentru verificarea lucrărilor ascunse.

15.4. (1) Materialele trebuie să fie de calitate prevăzută în documentația de execuție, contravaloarea materialelor va fi decontată de către achizitor, doar dacă se prezintă certificate de calitate pentru acestea.

(2) Executantul are obligația de a asigura instrumentele, utilajele și materialele necesare pentru verificarea, măsurarea și testarea lucrărilor. Costul probelor și încercărilor, inclusiv manopera aferentă acestora, revin executantului.

(3) Probele neprevăzute și comandate de achizitor pentru verificarea unor lucrări sau materiale puse în operă vor fi suportate de executant dacă se dovedește că materialele nu sunt corespunzătoare calitativ sau că manopera nu este în conformitate cu prevederile contractului. În caz contrar, achizitorul va suporta aceste cheltuieli.

15.5. (1) Executantul are obligația de a nu acoperi lucrările care devin ascunse, fără aprobarea achizitorului.

(2) Executantul are obligația de a notifica achizitorului, ori de câte ori astfel de lucrări, inclusiv fundațiile, sunt finalizate pentru a fi examinate și măsurate.

(3) Executantul, are obligația de a dezveli orice parte sau părți de lucrare, la dispoziția achizitorului, și de a reface această parte sau părți de lucrare, dacă este cazul.

(4) În cazul în care se constată că lucrările sunt de calitate corespunzătoare și au fost executate conform documentației de execuție, atunci cheltuielile privind dezvelirea și refacerea vor fi suportate de către achizitor, iar în caz contrar, de către executant.

15.6. Achizitorul va desemna o persoană din cadrul Serviciului Drumuri, Poduri și Parcaje, Canalizare, Alim cu Apă, Direcția Edilitară, care va avea obligația urmăririi clauzelor contractuale, emiterea ordinului de începere a lucrărilor, verificarea execuției, avizarea plăților parțiale și finale, eliberarea garanției de bună execuție în condițiile prevăzute în prezentul contract.

15.7. Perioada medie de remediere a defectelor este de 7 zile calendaristice.

## 16. Întârzierea și sistarea lucrărilor

16.1. În cazul în care:

- volumul sau natura lucrărilor neprevăzute; sau
- condițiile climaterice excepțional de nefavorabile; sau
- oricare alt motiv de întârziere care nu se datorează executantului și nu a survenit prin încălcarea contractului de către acesta;

îndreptătesc executantul de a solicita prelungirea termenului de execuție a lucrărilor sau a oricărei părți a acestora, atunci, prin consultare, părțile vor stabili:

- (1) orice prelungire a duratei de execuție la care executantul are dreptul;
- (2) totalul cheltuielilor suplimentare, care se va adăuga la prețul contractului.

## 17. Finalizarea lucrărilor

17.1. Ansamblul lucrărilor sau, dacă este cazul, oricare parte a lor, prevăzut a fi finalizat într-un termen stabilit prin graficul de execuție, trebuie finalizat în termenul convenit, termen care se calculează de la data începerii lucrărilor.

17.2. (1) La finalizarea lucrărilor, executantul are obligația de a notifica, în scris, achizitorului că sunt îndeplinite condițiile de recepție solicitând acestuia convocarea comisiei de recepție. Recepția se va desfășura cu respectarea prevederilor legale în vigoare.

(2) Pe baza situațiilor de lucrări executate confirmate și a constatărilor efectuate pe teren, achizitorul va aprecia dacă sunt întrunite condițiile pentru a convoca comisia de recepție. În cazul în care se constată că sunt lipsuri sau deficiențe, acestea vor fi notificate executantului, stabilindu-se și termenele pentru remediere și finalizare. După constatarea remedierii tuturor lipsurilor și deficiențelor, la o nouă solicitare a executantului, achizitorul va convoca comisia de recepție.

17.3. Comisia de recepție are obligația de a constata stadiul îndeplinirii contractului prin corelarea prevederilor acestuia cu documentația de execuție și cu reglementările în vigoare. În funcție de constatările făcute, achizitorul are dreptul de a aproba sau de a respinge recepția.

## 18. Perioada de garanție acordată lucrărilor

18.1. Perioada de garanție a lucrărilor este de 60 de luni și curge de la data recepției la terminarea lucrărilor (inclusiv și până la recepția finală).

18.2. (1) În perioada de garanție, executantul are obligația, în urma dispoziției date de achizitor, de a executa toate lucrările de modificare, reconstrucție și remediere a viciilor și a altor defecte a căror cauză este nerespectarea clauzelor contractuale.



(2) Executantul are obligația de a executa toate activitățile prevăzute la alin.1, pe cheltuiala proprie, în cazul în care ele sunt necesare datorită:

- utilizării de materiale, de instalații sau a unei manopere neconforme cu prevederile contractului; sau
- unui viciu de concepție, acolo unde executantul este responsabil de proiectarea unei părți a lucrării; sau
- neglijenței sau neîndeplinirii de către executant a oricăreia dintre obligațiile explicite sau implicite care îi revin în baza contractului.

(3) În cazul în care defecțiunile nu se datorează executantului, lucrările fiind executate de către acesta conform prevederilor contractului, costul remedierilor va fi evaluat și plătit ca lucrări suplimentare.

18.3. În cazul în care executantul nu execută lucrările prevăzute la clauza 18.2, alin.1, achizitorul este îndreptățit să angajeze și să plătească alte persoane care să le execute. Cheltuielile aferente acestor lucrări vor fi recuperate de către achizitor de la executant sau reținute din sumele convenite acestuia.

## **19. Modalități de plată**

19.1. Achizitorul are obligația de a efectua plata către executant în maxim 30 de zile de la acceptarea plății de către Achizitor.

19.2. (1) Plățile parțiale trebuie să fie făcute, la cererea executantului (antreprenorului), la valoarea lucrărilor executate conform contractului și în cel mai scurt timp posibil. Lucrările executate trebuie să fie dovedite ca atare printr-o situație de lucrări, pe faze de execuție, întocmită astfel încât să asigure o rapidă și sigură verificare a lor. Din situațiile de lucrări achizitorul va putea face scăzăminte pentru servicii făcute executantului și convenite cu acesta. Alte scăzăminte nu se pot face decât în cazurile în care ele sunt prevăzute în contract sau ca urmare a unor prevederi legale.

(2) Situațiile de plată se confirmă în termenul stabilit.

(3) Plățile parțiale se efectuează, de regulă, la intervale lunare dar nu influențează responsabilitatea și garanția de bună execuție a executantului; ele nu se consideră, de către achizitor, ca recepție a lucrării executate.

19.3. Plata facturii finale se va face după verificarea și acceptarea situației de plată definitive de către achizitor. Dacă verificarea se prelungește din diferite motive, dar, în special, datorită unor eventuale litigii, contravaloarea lucrărilor care nu sunt în litigiu va fi plătită imediat.

19.4. Contractul nu va fi considerat terminat până când procesul-verbal de recepție finală nu va fi semnat de comisia de recepție, care confirmă că lucrările au fost executate conform contractului. Recepția finală va fi efectuată conform prevederilor legale, după expirarea perioadei de garanție.

## **20. Ajustarea prețului contractului**

20.1. Pentru lucrările executate, plățile datorate de achizitor executantului sunt cele declarate în propunerea financiară, anexă la contract.

20.2. Prețul contractului este ferm, în lei, achizitorul neacceptând ajustarea acestora .

## **21. Asigurări**

21.1. (1) Executantul are obligația de a încheia, înainte de începerea lucrărilor, o asigurare ce va cuprinde toate riscurile ce ar putea apărea privind lucrările executate, utilajele, instalațiile de lucru, echipamentele, materialele pe stoc, personalul propriu și reprezentanții împuterniciți să verifice, să testeze sau să recepționeze lucrările, precum și daunele sau prejudiciile aduse către terțe persoane fizice sau juridice.

(2) Asigurarea se va încheia cu o agenție de asigurare. Contravaloarea primelor de asigurare va fi suportată de către executant din capitolul "Cheltuieli indirecte".

(3) Executantul are obligația de a prezenta achizitorului, ori de câte ori i se va cere, polița sau polițele de asigurare și recipisele pentru plata primelor curente (actualizate).

(4) Executantul are obligația de a se asigura că subantreprenorii au încheiat asigurări pentru toate persoanele angajate de ei. El va solicita subantreprenorilor să prezinte achizitorului, la cerere, polițele de asigurare și recipisele pentru plata primelor curente (actualizate).

21.2. Achizitorul nu va fi responsabil pentru nici un fel de daune-interese, compensații plătibile prin lege, în privința sau ca urmare a unui accident sau prejudiciu adus unui muncitor sau altei persoane angajate de executant, cu excepția unui accident sau prejudiciu rezultând din vina persoanei achizitorului, a agenților sau a angajaților acestuia.

## **22. Amendamente**

22.1. Părțile contractante au dreptul, pe durata îndeplinirii contractului, de a conveni modificarea clauzelor contractului, prin act adițional, numai în cazul apariției unor circumstanțe care lezează interesele comerciale legitime ale acestora și care nu au putut fi prevăzute la data încheierii contractului.

22.2. Executantul are obligația de a notifica prompt achizitorului despre toate erorile, omisiunile, viciile sau altele asemenea descoperite de el în proiect sau în caietul de sarcini pe durata îndeplinirii contractului.

### 23. Subcontractanți / Terti sustinători (DACA ESTE CAZUL)

23.1. Executantul se va achita de obligațiile asumate în mod direct și nu prin subcontractanți.  
SAU

23.1 (1) În aplicarea prevederilor art. 218 din Legea 98/2016, achizitorul are obligația de a stabili clauze contractuale obligatorii privind cesiunea de creanță în favoarea subcontractanților legată de partea/părțile din contract care sunt îndeplinite de către aceștia.

(2) În vederea determinării valorii creanței, ofertantul are obligația de a cuprinde în oferta sa denumirea subcontractanților și datele de contact ale acestora, partea/părțile din contract care urmează a fi îndeplinite de către aceștia, valoarea la care se ridică partea/părțile respective, precum și acordul subcontractanților cu privire la aceste aspecte.

23.2 Înlocuirea/implicarea subcontractanților de către contractant în perioada de implementare a contractului poate interveni în următoarele situații:

a) înlocuirea subcontractanților nominalizați în ofertă și ale căror activități au fost indicate în ofertă ca fiind realizate de subcontractanți,

b) declararea unor noi subcontractanți ulterior semnării contractului de achiziție publică în condițiile în care lucrările/serviciile ce urmează a fi subcontractate au fost prevăzute în ofertă fără a se indica inițial opțiunea subcontractării acestora,

c) renunțarea/retragerea subcontractanților din contractul de achiziție publică.

23.3. În situațiile prevăzute la 23.2, achizitorul are obligația de a solicita prezentarea contractelor încheiate între contractant și subcontractanții declarați ulterior, care să conțină obligatoriu, cel puțin următoarele elemente:

a) activitățile ce urmează a fi subcontractate;

b) numele, datele de contact, reprezentanții legali ai noilor subcontractanți;

c) valoarea aferentă prestațiilor noilor subcontractanți.

23.4. În situațiile prevăzute la art. 23.2, noii subcontractanți au obligația de a prezenta o declarație pe propria răspundere prin care își asumă respectarea prevederilor caietului de sarcini și a propunerii tehnice depuse de către contractant la ofertă, aferentă activității supuse subcontractării.

23.5. Contractele menționate la art. 23.3 și declarațiile menționate la art. 23.4 vor fi prezentate cu cel puțin 15 zile înainte de momentul începerii executării lucrărilor/prestării serviciilor de către noii subcontractanți.

23.6 În situațiile prevăzute la art. 23.2, noii subcontractanți au obligația de a transmite certificatele și alte documente necesare pentru verificarea inexistenței unor situații de excludere și a resurselor/capabilităților corespunzătoare părților de implicare în contractul de achiziție publică.

23.7 Înlocuirea/implicarea subcontractanților de către contractant în perioada de implementare a contractului se realizează cu acordul autorității contractante.

23.8 Situația prevăzută la art. 23.2 nu reprezintă modificare substanțială, așa cum este aceasta definită la art. 221 din L 98/2016.

23.9 (1) În situația prevăzută la art. 23.2 lit. a), valoarea aferentă activităților subcontractate va fi cel mult egală cu valoarea declarată în cadrul ofertei ca fiind subcontractată, la care se poate adăuga numai ajustarea prețurilor existente în contract.

(2) În situația prevăzută la art. 23.2 lit. a), obiectul noului contract de subcontractare nu trebuie să modifice obiectul contractului de subcontractare anterior.

(3) Obiectul și valoarea noului contract de subcontractare nu vor conține lucrările executate/serviciile prestate de către subcontractantul inițial și nici valoarea aferentă acestora.

23.10 În situația prevăzută la art. 23.2 lit. b), contractantul are dreptul de a implica noi subcontractanți pe durata executării contractului, cu condiția ca nominalizarea acestora să nu reprezinte o modificare substanțială a contractului de achiziție publică în condițiile art. 221 din L 98/2016.

23.11 Situația prevăzută la art. 23.2 lit. b) nu reprezintă o modificare substanțială așa cum este aceasta definită la art. 221 din L 98/2016, dacă se îndeplinesc următoarele condiții cumulative:

a) introducerea unui nou subcontractant nu are impact asupra îndeplinirii criteriilor de calificare/selecție sau în privința aplicării criteriului de atribuire raportat la momentul evaluării ofertelor;

b) introducerea unui nou subcontractant nu modifică prețul contractului dintre autoritatea contractantă și contractant;

c) introducerea unui nou subcontractant este strict necesară pentru îndeplinirea contractului de achiziție publică;

d) prin introducerea unui nou subcontractant nu este schimbat caracterul general al obiectului contractului de achiziție publică, fapt ce presupune că scopul contractului, precum și indicatorii principali ce caracterizează rezultatul respectivului contract rămân nemodificați.

23.12 În situația prevăzută la art. 23.2 lit.c), în cazul în care un contract de subcontractare este denunțat unilateral/reziliat de către una din părți, executantul are obligația de a prelua partea/părțile din contract aferente activității subcontractate sau de a înlocui acest subcontractant cu un nou subcontractant în condițiile art.23.2 lit.a).

## 24. Încetarea și denunțarea unilaterală a contractului

24.1 Fără a aduce atingere dispozițiilor dreptului comun privind încetarea contractelor sau dreptului autorității contractante de a solicita constatarea nulității absolute a contractului de achiziție publică, în conformitate cu dispozițiile dreptului comun, autoritatea contractantă are dreptul de a denunța unilateral un contract de achiziție publică în perioada de valabilitate a acestuia în una dintre următoarele situații:

- a) contractantul se afla, la momentul atribuirii contractului, în una dintre situațiile care ar fi determinat excluderea sa din procedura de atribuire potrivit art. 164-167 din Legea nr. 98/2016;
- b) contractul nu ar fi trebuit să fie atribuit contractantului respectiv, având în vedere o încălcare gravă a obligațiilor care rezultă din legislația europeană relevantă și care a fost constatată printr-o decizie a Curții de Justiție a Uniunii Europene.

24.2. (1) Orice modificare a unui contract de achiziție publică în cursul perioadei sale de valabilitate altfel decât în cazurile și condițiile prevăzute la art. 221 L 98/2016 se realizează prin organizarea unei noi proceduri de atribuire, în conformitate cu dispozițiile prezentei legi.

(2) În situația nerespectării dispozițiilor alin.(1), autoritatea contractantă are dreptul de a denunța unilateral contractul de achiziție publică inițial.

24.3 Achizitorul poate rezilia contractul cu efecte depline (*de jure*) de la data comunicată în notificarea adresată în acest sens Executantului, fără necesitatea unei alte formalități și fără intervenția vreunei autorități sau instanțe de judecată, în oricare dintre situațiile următoare, dar nelimitându-se la acestea:

- a) Executantul nu execută contractul în conformitate cu obligațiile asumate;
- b) Executantul refuză sau omite să aducă la îndeplinire dispozițiile emise de către achizitor sau de către reprezentantul său autorizat;
- c) Executantul cedează drepturile sau subcontractează fără a avea acordul scris al achizitorului;
- d) Executantul a fost condamnat pentru o infracțiune în legătură cu exercitarea profesiei printr-o hotărâre judecătorească definitivă;
- e) Executantul se află în culpă profesională gravă ce poate fi dovedită prin orice mijloc de probă pe care Achizitorul îl poate justifica;
- f) împotriva Executantului a fost pronunțată o hotărâre având autoritate de lucru judecat cu privire la fraudă, corupție, implicarea într-o organizație criminală sau orice altă activitate ilegală;
- g) are loc orice modificare organizațională care implică o schimbare cu privire la personalitatea juridică, natura sau controlul Executantului, cu excepția situației în care asemenea modificări sunt înregistrate într-un act adițional la prezentul contract;
- h) apariția oricărei alte incapacități legale care să împiedice executarea contractului;
- i) Executantul dă sau se oferă să dea (direct sau indirect) unei persoane orice fel de mită, dar, favor, comision sau alte lucruri de valoare ca stimulent sau recompensă pentru:
  - a acționa sau a înceta să acționeze în legătură cu contractul, sau
  - a favoriza sau nu, a defavoriza sau un, oricare persoană care are legătură cu contractul,
  - sau dacă oricare din membrii personalului executantului, agenți sau subcontractanți dau sau se oferă să dea (direct sau indirect), unei persoane, stimulente sau recompense, în modul descris în acest paragraf.

24.4. Încetarea în orice mod a prezentului contract nu va avea efecte asupra obligațiilor deja scadente între părțile contractante.

24.5. În situația rezilierii, din cauza neexecutării/executării parțiale sau executării în mod necorespunzător de către Executant a obligațiilor contractuale, acesta va datora achizitorului daune-interese cu titlu de clauză penală în cuantum egal cu valoarea obligațiilor contractuale neexecutate sau executate necorespunzător. În situația în care executarea parțială/necorespunzătoare a obligațiilor contractuale face imposibilă realizarea obiectului contractului în integralitatea sa, chiar dacă a fost recepționată o parte din contract conform dispozițiilor legale, Executantul va datora achizitorului daune-interese cu titlu de clauză penală în cuantum egal cu întreaga valoare a obligațiilor contractuale neexecutate/executate necorespunzător și stabilite prin contract .

## 25. Cesiunea

25.1 Executantului îi este permisă doar cesiunea creanțelor născute din prezentul contract numai cu acordul scris al achizitorului.

25.2. – Obligațiile născute din prezentul contract, rămân în sarcina părților contractante, astfel cum au fost stipulate și asumate inițial.

## 26. Forța majoră

26.1. Forța majoră este constatată de o autoritate competentă.

26.2. Forța majoră exonerează părțile contractante de îndeplinirea obligațiilor asumate prin prezentul contract, pe toată perioada în care aceasta acționează.

26.3. Îndeplinirea contractului va fi suspendată în perioada de acțiune a forței majore, dar fără a prejudicia drepturile ce li se cuveneau părților până la apariția acesteia.

26.4. Partea contractantă care invocă forța majoră are obligația de a notifica celeilalte părți, imediat și în mod complet, producerea acesteia și de a lua orice măsuri care îi stau la dispoziție în vederea limitării consecințelor.

26.5. Dacă forța majoră acționează sau se estimează că va acționa o perioadă mai mare de 2 luni, fiecare parte va avea dreptul să notifice celeilalte părți încetarea de plin drept a prezentului contract, fără ca vreuna dintre părți să poată pretinde celeilalte daune-interese.

## **27. Soluționarea litigiilor**

27.1. Achizitorul și executantul vor face toate eforturile pentru a rezolva pe cale amiabila, prin tratative directe, orice neînțelegere sau dispută care se poate ivi între ei în cadrul sau în legătura cu îndeplinirea contractului.

27.2. Dacă părțile nu reușesc să rezolve în mod amiabil o divergență contractuală, fiecare poate solicita ca disputa să se soluționeze de către instanțele judecătorești competente.

## **28. Rezilierea contractului**

28.1. Achizitorul își rezerva dreptul de a denunța unilateral contractul de lucrări, în cel mult 30 de zile de la apariția unor circumstanțe care nu au putut fi prevăzute la data încheierii contractului și care conduc la modificarea clauzelor contractuale în așa măsură încât îndeplinirea contractului respectiv ar fi contrară interesului public.

28.2. În cazul prevăzut la clauza 28.1 executantul are dreptul de a pretinde numai plata corespunzătoare pentru partea din contract îndeplinită până la data denunțării unilaterale a contractului.

28.3. Nerespectarea obligațiilor asumate prin prezentul contract, în mod culpabil și repetat, de către executant, dă dreptul achizitorului de a considera contractul desființat de plin drept, fără somație, punere în întârziere sau intervenția instanței de judecată și de a pretinde plata de daune – interese.

## **29. Clauze generale referitoare la protecția datelor cu caracter personal**

29.1. Executantul colectează și prelucrează datele personale ale Achizitorului în conformitate cu legislația în vigoare, în modalități care asigură confidențialitatea și securitatea adecvată a acestor date, în vederea asigurării protecției împotriva prelucrării neautorizate sau ilegale și împotriva pierderii, a distrugerii sau a deteriorării accidentale.

29.2. În procesul de prelucrare a datelor cu caracter personal, Executantul aplică prevederile Regulamentului (UE) 2016/679 al Parlamentului European și al Consiliului din 27 aprilie 2016 privind protecția persoanelor fizice în ceea ce privește prelucrarea datelor cu caracter personal și privind libera circulație a acestor date și de abrogare a directivei 95/46/CE (regulamentul general privind protecția datelor) și ale legislației naționale.

29.3. - Scopul prelucrării: Datele cu caracter personal ale Achizitorului, comunicate în cadrul prezentului contract, vor fi prelucrate de Executant numai în scopul executării prezentului contract la care Achizitorul este parte contractantă.

29.4. Categoriile de date: Datele cu caracter personal colectate și prelucrate în vederea executării prezentului contract sunt următoarele: (de ex.: nume și prenume, adresa, serie și număr carte de identitate, cod numeric personal, număr de telefon/fax, adresa de poștă electronică, cod bancar).

29.5. Datele personale ale Achizitorului, comunicate în cadrul prezentului contract, pot fi comunicate de Executant instituțiilor publice, în conformitate cu obligațiile legale care îi revin acestuia.

29.6. În situația în care este necesară prelucrarea datelor personale ale Achizitorului în alte scopuri decât cele prevăzute la art. 20.3, executantul va informa achizitorul și îi va solicita acordul scris cu privire la prelucrarea datelor cu caracter personal, în conformitate cu prevederile legislației în vigoare.

29.7. Executantul asigură dreptul Achizitorului la informare și acces la datele cu caracter personal, dreptul la rectificare, actualizare, portabilitate, ștergere, la restricționare și opoziție în conformitate cu prevederile legislației în vigoare.

29.8. Datele personale ale Achizitorului sunt păstrate de către Executant pe întreaga perioadă de executare a contractului și ulterior încetării acestuia, în conformitate cu prevederile legale referitoare la arhivarea documentelor.

## **30. Limba care guvernează contractul**

30.1. Limba care guvernează contractul este limba română.

## **31. Comunicări**

31.1. (1) Orice comunicare între părți, referitoare la îndeplinirea prezentului contract, trebuie să fie transmisă în scris.

(2) Orice document scris trebuie înregistrat atât în momentul transmiterii, cât și în momentul primirii.

31.2. Comunicările între părți se pot face și prin telefon, telegrama, telex, fax sau e-mail, cu condiția confirmării în scris a primirii comunicării.

### 32. Legea aplicabilă contractului

32.1. - Contractul va fi interpretat conform legilor din România.

Părțile au înțeles să încheie azi.....prezentul contract în trei exemplare, din care unul pentru executant.

ACHIZITOR  
MUNICIPIUL TIMISOARA  
PRIMAR  
DOMINIC FRITZ

EXECUTANT  
.....  
reprezentat prin  
.....

DIRECȚIA ECONOMICĂ  
SLAVIȚA DUBLES

DIRECȚIA GENERALĂ D.P.P.R.U.  
DIRECTOR GENERAL  
CULIȚĂ CHIȘ

SERVICIUL D.P.P.C.A.A.  
ȘEF SERVICIU  
IOAN GANCIOV

PT. ȘEF SERVICIUL JURIDIC  
CRISTINA BOZAN







Teodora; Lapadatu Andra Anca; Lulciuc Adrian Razvan; Maris Daniela Mirela; Merean Ovidiu; Mester Andrei; Militaru Elena – Rodica; Mosiu Simion; Munteanu Ana – Maria; Negrisanu Razvan – Gabriel; Resitnec Dan; Romocean Paula – Ana; Sandu Constantin Ștefan; Stana Razvan – Ion; Szilagyi Aida – Sorina; Țoanca Radu Daniel; Szatmari Ioan Ștefan.

Persoanele cu funcție de decizie din cadrul autorității contractante, în ceea ce privește organizarea, derularea și finalizarea procedurii de atribuire:

Chis Culita – Director General D.G.D.P.P.R.U.

Ganciov Ioan – Șef Serviciu D.P.P.C.A.A

Olar Vasile – Șef Birou D.P.P

Pirvu Liliana – Consilier B.D.P.P.

Truta Daniela - Consilier B.D.P.P.

Alexandrescu Lavinia - Consilier Serviciul Achiziții Publice

Subsemnatul declar că informațiile furnizate sunt complete și corecte în fiecare detaliu și înțeleg ca autoritatea contractantă are dreptul de a solicita, în scopul verificării și confirmării declarațiilor, orice alte documente în susținerea celor declarate.

Înțeleg ca în cazul în care această declarație nu este conformă cu realitatea sunt pasibil de încălcarea prevederilor legislației penale privind falsul în declarații.

Data completării .....

Operator economic

.....  
(semnătura autorizată și stampila)

OPERATOR ECONOMIC

.....  
(denumirea/numele)

**DECLARATIE PRIVIND NEINCADRAREA**

**IN SITUATIILE DE EXCLUDERE PREVAZUTE LA ART. 164 DIN LEGEA NR. 98/2016**

Subsemnatul(a) ..... reprezentant împuternicit al .....

.....(denumirea/numele și sediul/adresa operatorului economic), declar pe propria răspundere, sub sancțiunea excluderii din procedură și sub sancțiunile aplicate faptei de fals în declarații, că nu mă aflu în situația prevăzută la art. 164 din Legea nr. 98/2016, respectiv ca operatorul economic pe care îl reprezint nu a fost condamnat prin hotărâre definitivă a unei instanțe judecătorești pentru comiterea uneia dintre următoarele infracțiuni: constituirea unui grup infracțional organizat, (art. 367 din Legea nr. 286/2009 privind Codul penal), infracțiuni de corupție ( art. 289-294 din Legea nr. 286/2009) și infracțiuni asimilate infracțiunilor de corupție ( art. 10-13 din Legea nr. 78/2000 ), infracțiuni împotriva intereselor financiare ale Uniunii Europene, ( art. 18<sup>1</sup>-18<sup>5</sup> din Legea nr. 78/2000 ) , acte de terorism, ( art. 32-35 și art. 37-38 din Legea nr. 535/2004 ) , spălarea banilor, (art. 29 din Legea nr. 656/2002) , traficul și exploatarea persoanelor vulnerabile, ( art. 209-217 din Legea nr. 286/2009), fraudă, ( art. 1 din Convenția privind protejarea intereselor financiare ale Comunităților Europene din 27 noiembrie 1995).

De asemenea, declar sub sancțiunea aplicată faptei de fals în declarații ca nici un membru al organului de administrare, de conducere sau supraveghere și, de asemenea, nici o persoană cu putere de reprezentare, de decizie sau de control în cadrul operatorului economic pe care îl reprezint nu a fost condamnat prin hotărâre judecătorească definitivă pentru comiterea uneia dintre infracțiunile menționate mai sus.

Subsemnatul declar că informațiile furnizate sunt complete și corecte în fiecare detaliu și înțeleg că autoritatea contractantă are dreptul de a solicita, în scopul verificării și confirmării declarațiilor, orice documente doveditoare de care dispun.

Data completării .....

Operator economic

.....  
(semnătura autorizată și stampila)

.....  
(denumirea/numele)

**DECLARAȚIE**

**privind neîncadrarea în situațiile prevăzute la art. 165 și 167 din Legea nr. 98/2016**

Subsemnatul(a) ..... reprezentant împuternicit al .....

.....(denumirea/numele operatorului economic) în calitate de ofertant pentru atribuirea contractului de achiziție publică având ca obiect **Lucrari aferente obiectivului de investiție “Amenajare strada Spataru Milescu”**, la data de ..... (zi/luna/an), organizată de MUNICIPIUL TIMISOARA, declar pe propria răspundere și sub sancțiunea excluderii din procedura și a sancțiunii aplicabile pentru fals în declarații că:

- nu mi-am încălcat obligațiile privind plata impozitelor, taxelor și contribuțiilor de asigurări sociale către bugetele componente ale bugetului general consolidat, în conformitate cu prevederile legale în vigoare în România sau în țara în care sunt stabilit, obligații stabilite printr-o hotărâre judecatorească sau decizie administrativă având caracter definitiv și obligatoriu în conformitatea cu legea statului în care sunt stabilit.

De asemenea, declar pe propria răspundere și sub sancțiunea excluderii din procedura și a sancțiunii aplicabile pentru fals în declarații că:

a) nu mi-am încălcat obligațiile stabilite la art. 51 din Legea 98/2016, respectiv, am ținut cont de obligațiile relevante din domeniile mediului, social și al relațiilor de muncă.

b) nu mă aflu în procedura insolvenței sau în lichidare, în supraveghere judiciară sau în încetarea activității;

c) nu am comis o abatere profesională gravă care îmi pune în discuție integritatea;

d) nu am încheiat cu alți operatori economici acorduri care vizează denaturarea concurenței în cadrul sau în legătură cu procedura în cauză;

e) nu mă aflu într-o situație de conflict de interese în cadrul sau în legătură cu procedura în cauză;

f) nu am participat la pregătirea procedurii de atribuire, iar în situația în care am participat, această participare nu a condus la o distorsionare a concurenței;

g) nu mi-am încălcat în mod grav sau repetat obligațiile principale ce îmi reveneau în cadrul unui contract de achiziții publice, al unui contract de achiziții sectoriale sau al unui contract de concesiune încheiate anterior, iar aceste încălcări nu au dus la încetarea anticipată a respectivului contract, plata de daune-interese sau alte sancțiuni comparabile;

h) nu voi transmite declarații false în conținutul informațiilor transmise la solicitarea autorității contractante în scopul verificării absenței motivelor de excludere sau al îndeplinirii criteriilor de calificare și selecție;

i) nu am încercat și nu voi încerca să influențez în mod nelegal procesul decizional al autorității contractante, să obțin informații confidențiale care mi-ar putea conferi avantaje nejustificate în cadrul procedurii de atribuire și nu voi furniza informații eronate care pot avea o influență semnificativă asupra deciziilor autorității contractante privind excluderea din procedura de atribuire a subscrisei, selectarea subscrisei sau atribuirea contractului de achiziție publică/acordului-cadru către subscrisea.

Subsemnatul declar că informațiile furnizate sunt complete și corecte în fiecare detaliu și înțeleg că autoritatea contractantă are dreptul de a solicita, în scopul verificării și confirmării declarațiilor, orice documente doveditoare de care dispun.

Înțeleg că în cazul în care această declarație nu este conformă cu realitatea sunt pasibil de încălcarea prevederilor legislației penale privind falsul în declarații.

Data completării .....

Operator economic,

.....

*(semnătura autorizată și stampila)*

**ACORD DE SUBCONTRACTARE**

nr...../.....

*Prezentul acord de subcontractare are ca temei art. 55 din Legea 98/2016*

La contractul de achizitie publica nr...../..... incheiat intre .....  
..... privind executia.....  
(denumire autoritara contractanta)

la.....  
(denumire contract)

**1. Parti contractante:**

Acest contract este incheiat intre S.C. .... cu sediul in .....  
....., reprezentata prin ..... Director General si  
(adresa,tel.,fax)

..... Director Economic, denumita in cele ce urmeaza contractant general  
si

S.C. .... cu sediul in .....  
(adresa,tel.,fax)

reprezentata prin ..... Director General si ..... Director Economic,  
denumita in cele ce urmeaza subcontractant.

**2. Obiectul contractului:**

**Art.1.** ..... ce fac obiectul prezentului contract sunt..... de:  
(lucrari, produse, servicii)

- .....
- .....

**Art.2.** Cota procentuala realizata de subcontractant este ..... %, din valoarea fara TVA a contractului

**Art.3.** Contractantul general va plati subcontractantului urmatoarele sume:

- lunar, in termen de ..... (zile) de la primirea de catre contractantul general  
a facturii intocmite de subcontractant, contravaloarea ..... executate in perioada respectiva.

(lucrari, produse, servicii)

- plata ..... se va face in limita asigurarii finantarii .....  
(lucrarilor, produselor, serviciilor)

..... de catre beneficiarul .....  
(lucrarilor, produselor, serviciilor) (denumire autoritara contractanta)

**Art.4.** Durata de executie a ..... este in conformitate cu  
(lucrarilor, produselor, serviciilor)

contractul, esalonata conform graficului anexa la contract.

**Art.5.** Durata garantiei de buna executie este de ..... luni si incepe de la data semnarii procesului verbal incheiat la terminarea .....  
(lucrarilor, produselor, serviciilor)

**Art.6.** Contractantul general va preda subantreprenorului documentatia completa verificata cu dispozitiile legale.

### **3. Alte dispozitii:**

**Art.7.** Pentru nerespectarea termenului de finalizare a .....  
(lucrarilor, produselor, serviciilor)

si neincadrarea din vina subcontractantului, in durata de executie angajata de contractantul general in fata beneficiarului, subcontractantul va platii penalitati de ..... % pe zi intarziere din valoarea ..... nerealizata la termen.  
(lucrarilor, produselor, serviciilor)

Pentru nerespectarea termenelor de plata prevazute la art.3, contractantul general va platii penalitati de ..... % pe zi intarziere la suma datorata.

**Art.8.** Subcontractantul se angajeaza fata de contractant cu aceleasi obligatii si responsabilitati pe care contractantul le are fata de investitor conform contractului.....  
(denumire contract)

**Art.9.** Neintelegerile dintre parti se vor rezolva pe cale amiabila. Daca acest lucru nu este posibil, litigiile se vor solutiona pe cale legala.

Prezentul contract s-a incheiat in doua exemplare, cate un exemplar pentru fiecare parte.

\_\_\_\_\_  
(contractant)

\_\_\_\_\_  
(subcontractant)

Anexez :

Declaratia in baza art 60



## ACORD DE ASOCIERE

*in vederea participării la procedura de atribuire a contractului de achiziție publica*

### **1. Părțile acordului:**

S.C. ...., reprezentată prin ..... în calitate de  
.....  
(denumire operator economic, sediu, telefon)

**și**

S.C. ...., reprezentată prin ....., în calitate de (denumire  
operator economic, sediu, telefon)

### **2. Obiectul acordului:**

2.1 Asociații au convenit să desfășoare în comun următoarele activități:

a) participarea la procedura de achiziție publică organizată de ..... (denumire autoritate contractantă)  
pentru atribuirea contractului/acordului cadru .....

(denumire obiect contract)

b) derularea în comun a contractului de achiziție publică în cazul desemnării ofertei comune ca fiind câștigătoare.

2.2. Alte activități ce se vor realiza in comun:

1. ....

2. ....

... ..

2.3. Contribuția financiară/tehnică/profesională a fiecărei părți la îndeplinirea contractului de achiziție publica este:

..... % S.C. ....

..... % S.C. ....

2.4. Repartizarea beneficiilor sau pierderilor rezultate din activitățile comune desfășurate de asociații se va efectua proporțional cu cota de participare a fiecărui asociat, respectiv:

..... % S.C. ....

..... % S.C. ....

### **3. Durata asocierii:**

3.1. Durata asocierii constituite în baza prezentului acord este egală cu perioada derulării procedurii de atribuire și se prelungește corespunzător cu perioada de îndeplinire a contractului ( în cazul desemnării asocierii ca fiind câștigătoare a procedurii de achiziție publică)

3.2. În cazul ofertei depuse în comun, executarea contractului de achiziție publică/acordului-cadru, atrage după sine răspunderea solidară.

**4. Condițiile de administrare și conducere a asociației:**

- 4.1. Se împuternicește S.C. .... având calitate de lider al asociației pentru întocmirea ofertei comune, semnarea și depunerea acesteia în numele și pentru asocierea constituită prin prezentul acord.
- 4.2. Se împuternicește S.C. .... având calitate de lider al asociației pentru semnarea contractului de achiziție publică în numele și pentru asocierea constituită prin prezentul acord, (în cazul desemnării asocierii ca fiind câștigătoare a procedurii de achiziție).

**5. Înțetarea acordului de asociere:**

5.1. Asocierea își încetează activitatea ca urmare a următoarelor cauze:

- a) expirarea duratei pentru care s-a încheiat acordul;
- b) neîndeplinirea sau îndeplinirea necorespunzătoare a activităților prevăzute la art. 2 din acord.
- c) alte clauze prevăzute de lege.

**6. Comunicări:**

- 6.1. Orice comunicare între părți este valabil îndeplinită dacă se va face în scris și va fi transmisă la adresa/adresele....., prevăzute la art. ....
- 6.2. de comun acord, asociații pot stabili și alte modalități de comunicare

**7. Litigii.**

7.1. Litigiile intervenite între părți se vor soluționa pe cale amiabilă, iar în caz de nerezolvare vor fi soluționate de către instanța de judecată competentă.

**8. Alte clauze**

Prezentul acord a fost încheiat într-un număr de ..... exemplare, câte unul pentru fiecare parte, azi.....( data semnării lui).

**Liderul asociației:**

S.C. ....

**ASOCIAT 1** .....

**ASOCIAT 2** .....

Anexez : Declarația în baza art 60

OPERATOR ECONOMIC

\_\_\_\_\_  
(denumirea/numele)

**DECLARATIE**

*privind respectarea reglementarilor obligatorii in domeniile mediului, social si al relatiilor de munca*

Denumirea contractului: *Lucrarile aferente obiectivului de investitie "Amenajare strada Spataru Milescu"*, prin achizitie directa, cod CPV 45233120-6 – Lucrari de constructii de drumuri, organizată de **Municipiul Timisoara**, în calitate de autoritate contractantă, prin anunt publicitar publicat in SEAP

De asemenea, declar pe propria raspundere ca la elaborarea ofertei am tinut cont de obligatiile relevante din domeniile mediului, social si al relatiilor de munca.

Data completării \_\_\_\_\_

Operator economic

.....  
(semnătura autorizată si stampila )

NOTA: Formularul se va completa in cadrul Propunerii tehnice, atat de catre candidat/ofertant, cat si de ofertantul/ofertantii asociati/ subcontractant/subcontractanti si tert/terti sustinator/sustinatori ai candidatului/ofertantului (dupa caz).

OPERATOR ECONOMIC

.....  
(denumirea/numele)

### FORMULAR DE OFERTA

Către

**MUNICIPIUL TIMISOARA**  
BV. C.D.LOGA NR.1, TIMISOARA

1. Examinând documentația de atribuire, subsemnații....., reprezentanți ai ofertantului ..... (denumirea/numele ofertantului), ne oferim ca, în conformitate cu prevederile și cerințele cuprinse în documentația mai sus menționată, sa executam **Lucrarile aferente obiectivului de investitie "Amenajare strada Spataru Milescu"**, pentru suma de ..... (suma în litere și în cifre) RON fara TVA, la care se adaugă taxa pe valoarea adăugată în valoare de ..... (suma în litere și în cifre) RON fara TVA.
2. Ne angajăm ca, în cazul în care oferta noastră este stabilită câștigătoare, sa executam lucrarile conform documentatiei postate in SEAP.
3. Ne angajăm sa menținem aceasta oferta valabilă pentru o durata de **100 zile**, și ea va rămâne obligatorie pentru noi și poate fi acceptată oricând înainte de expirarea perioadei de valabilitate.
4. Pana la încheierea și semnarea contractului de achiziție publica aceasta oferta, împreună cu comunicarea transmisă de dumneavoastră, prin care oferta noastră este stabilită câștigătoare, vor constitui un contract angajant între noi.
5. Am înțeles și consimțim ca, în cazul în care oferta noastră este stabilită ca fiind câștigătoare, sa constituim garanția de buna execuție în conformitate cu prevederile din documentația de atribuire.
6. Înțelegem ca nu sunteți obligați sa acceptați oferta cu cel mai mic pret sau orice alta oferta pe care o puteți primi.

Data .....

.....,

(nume, prenume, semnătură si stampila)

în calitate de ..... legal autorizat să semnez oferta pentru și în numele  
..... (denumirea/numele operatorului economic)

**ANEXA LA FORMULARUL DE OFERTA**

<p><b>Lucrari executate de subcontractanti in cadrul contractului/acordului-cadru</b></p>	<p><u>Subcontractant 1</u>  <i>Lucrari care vor fi executate: .....</i>  <i>Valoare: .....lei, reprezentand .....% din valoarea fara TVA a contractului</i>  <i>Acord subcontractare nr.: .....</i></p> <p><u>Subcontractant 2</u>  .....</p>
<p><b>Lucrari executate de asociati in cadrul contractului/acordului-cadru</b></p>	<p><u>Asociat 1</u>  <i>Lucrari care vor fi executate: .....</i>  <i>Valoare: .....lei, reprezentand .....% din valoarea fara TVA a contractului</i>  <i>Acord subcontractare nr.: .....</i></p> <p><u>Asociat 2</u>  .....</p>
<p><b>Garantia de buna executie va fi constituita sub forma</b></p>	<p>.....  ( se specifică modul în care se constituie garanția de bună execuție – se va alege una din variantele prevazute in modelul de contract)</p>
<p><b>Quantumul garanției de bună execuție (conform contract – 5%)</b></p>	<p>.....  (% din pretul total ofertat)</p>
<p><b>Perioada de garantie de buna executie (60 luni)</b></p>	<p>..... luni</p>

OFERTANT,

.....

*(semnătura autorizată si stampila)*